

Scobalit Hohlkammer- und Stegplatten



Alle 11. Minuten
freut sich eine Familie
über Stegplatten
von Scobalit



✓ Große Produktvielfalt

✓ Für höchste Ansprüche

✓ Umfangreiches Verlegezubehör

SCOBALIT

Wir Leben Kunststoffe

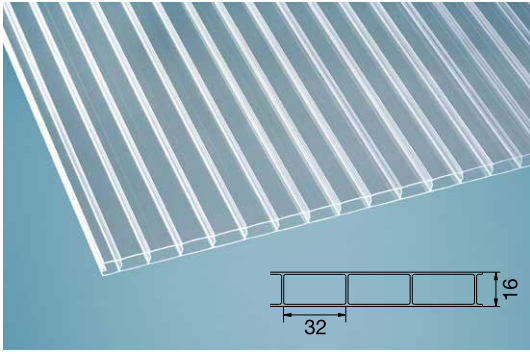

Art.-Nr.	Farbe	Abmessungen			VPE	Notiz
		Stärke	Breite	Länge		
2813103	klar	16 mm	980 mm	2000 mm	1 Platte	
2813106				2500 mm		
2813109				3000 mm		
2813112				3500 mm		
2813115				4000 mm		
2813121				5000 mm		
2813124				6000 mm		
2813127	7000 mm					

Polycarbonat Hohlkammerplatten esthetics 16

- longlife Qualität
- elegante Optik
- äußerst hohe Schlag- und Hagelfestigkeit (bis 40 mm Hagelkorn)
- große Kammern 16/32
- exzellente Traglast
- beidseitiger UV-Schutz
- temperaturbeständig

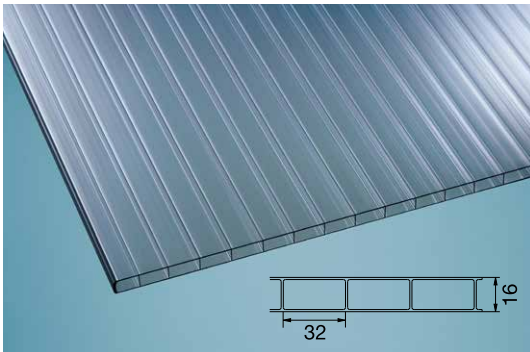

Art.-Nr.	Farbe	Abmessungen			VPE	Notiz
		Stärke	Breite	Länge		
2813104	graphit	16 mm	980 mm	2000 mm	1 Platte	
2813107				2500 mm		
2813110				3000 mm		
2813113				3500 mm		
2813116				4000 mm		
2813122				5000 mm		
2813125				6000 mm		
2813128				7000 mm		

Polycarbonat Hohlkammerplatten esthetics graphit 16

- longlife Qualität
- elegante Optik
- graphit reduziert die Lichtdurchlässigkeit (auf ca. 68 %)
- große Kammern 16/32
- exzellente Traglast
- beidseitiger UV-Schutz
- temperaturbeständig



Art.-Nr.	Farbe	Abmessungen			VPE	Notiz
		Stärke	Breite	Länge		
2810772	opal (perlmutt)	16 mm	980 mm	2000 mm	1 Platte	
2810775				2500 mm		
2810778				3000 mm		
2810781				3500 mm		
2810784				4000 mm		
2810790				5000 mm		
2810793				6000 mm		
2810796	7000 mm					

Polycarbonat Hohlkammerplatten Exolon® IQ-Relax 16

- extreme Schlagfestigkeit, hergestellt aus Makrolon® Rohmasse
- hervorragende Wärmedämmung
- hohe Lichtdurchlässigkeit ungeachtet der opal (perlmutt) Einfärbung bei optimaler Lichtstreuung
- Gewährleistung auf Witterungs- und Hagelverhalten
- geringes Gewicht bei hoher Steifigkeit
- Einfach zu installieren

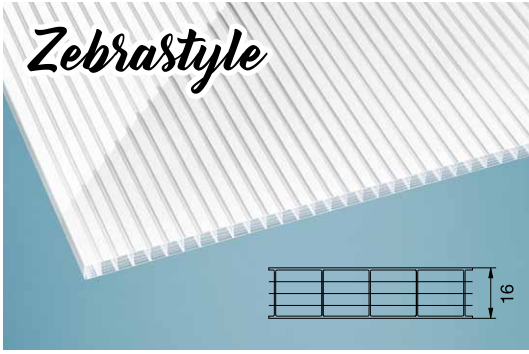

Art.-Nr.	Farbe	Abmessungen			VPE	Notiz
		Stärke	Breite	Länge		
2812403	klar/weiß	16 mm	980 mm	2000 mm	1 Platte	
2812409				3000 mm		
2812415				4000 mm		
2812421				5000 mm		
2812424				6000 mm		
2812427				7000 mm		

Polycarbonat Hohlkammerplatten gestreift 16

- trendige Streifenoptik
- "elegant, zeitlos und chic"
- außergewöhnlicher Durchsichteffekt
- hervorragende Abschattung
- temperaturbeständig
- hohe Bruchfestigkeit

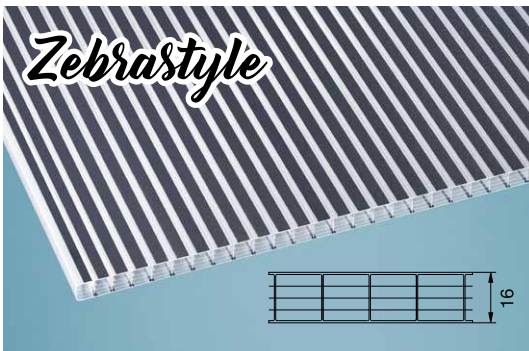

Art.-Nr.	Farbe	Abmessungen			VPE	Notiz
		Stärke	Breite	Länge		
2812405	klar/anthrazit	16 mm	980 mm	2000 mm	1 Platte	
2812411				3000 mm		
2812417				4000 mm		
2812423				5000 mm		
2812426				6000 mm		
2812429				7000 mm		

Polycarbonat Hohlkammerplatten gestreift 16

- trendige Streifenoptik
- "elegant, zeitlos und chic"
- außergewöhnlicher Durchsichteffekt
- hervorragende Abschattung
- temperaturbeständig
- hohe Bruchfestigkeit

Anwendungsbeispiele

Seitenverkleidung



Terrassenüberdachung





Abbildung ähnlich / Lieferantenwechsel möglich

Polycarbonat Hohlkammerplatten thermo 25

- longlife Qualität
- hohe Energieeinsparung
- hoher Wärmedämmwert
- hervorragende Abschattung
- gute Wetterbeständigkeit
- geringes Flächengewicht

Art.-Nr.	Farbe	Abmessungen			VPE	Notiz
		Stärke	Breite	Länge		
2810803	klar	25 mm	980 mm	2000 mm	1 Platte	
2810809				2500 mm		
2810815				3000 mm		
2810821				3500 mm		
2810827				4000 mm		
2810833				5000 mm		
2810839				6000 mm		
2810845				7000 mm		
2810853	klar	25 mm	1200 mm	2000 mm	1 Platte	
2810859				2500 mm		
2810865				3000 mm		
2810871				3500 mm		
2810877				4000 mm		
2810883				5000 mm		
2810889				6000 mm		
2810895	7000 mm					

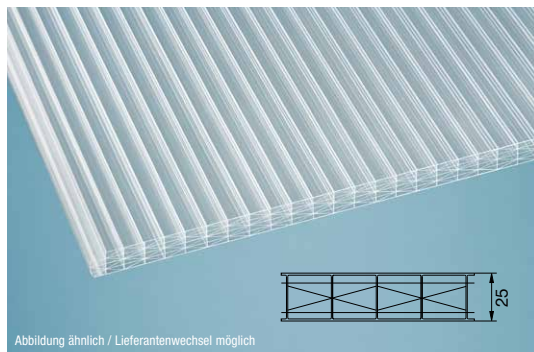

Abbildung ähnlich / Lieferantenwechsel möglich

Hitze reduzierend

Polycarbonat Hohlkammerplatten sun stop 25

- longlife Qualität
- "sun stop effekt" mit einseitiger Beschichtung
- stark verminderte Erwärmung
- hoher Wärmedämmwert
- geringes Flächengewicht

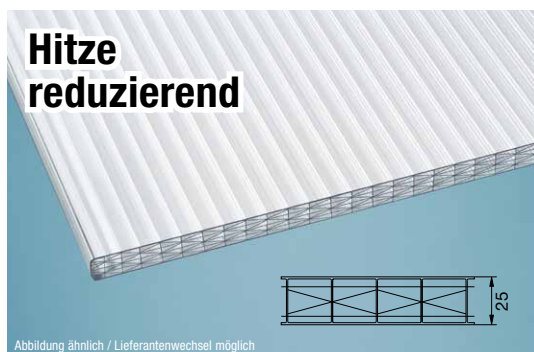
Art.-Nr.	Farbe	Abmessungen			VPE	Notiz
		Stärke	Breite	Länge		
2810902	opal-weiß	25 mm	980 mm	2000 mm	1 Platte	
2810903				2500 mm		
2810904				3000 mm		
2810905				3500 mm		
2810906				4000 mm		
2810908				5000 mm		
2810909				6000 mm		
2810910				7000 mm		

Anwendungsbeispiele

Wintergarten



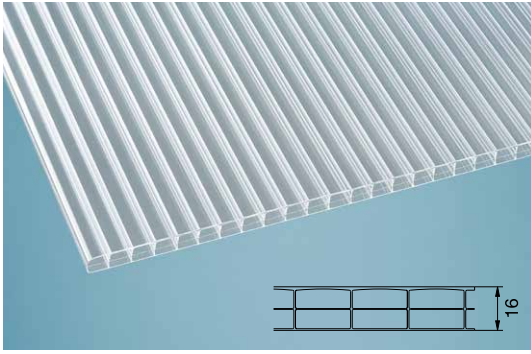

Polycarbonat Hohlkammerplatten klar 16

- longlife Qualität
- hohe Temperaturbeständigkeit
- hohe Bruchfestigkeit
- langjährige Lichtdurchlässigkeit

Art.-Nr.	Farbe	Abmessungen			VPE	Notiz					
		Stärke	Breite	Länge							
2810403	klar	16 mm	980 mm	2000 mm	1 Platte						
2810409				2500 mm							
2810415				3000 mm							
2810421				3500 mm							
2810427				4000 mm							
2810431				4500 mm							
2810433				5000 mm							
2810439				6000 mm							
2810445				7000 mm							
2810503				klar			16 mm	1200 mm	2000 mm	1 Platte	
2810509									2500 mm		
2810515									3000 mm		
2810521	3500 mm										
2810527	4000 mm										
2810531	4500 mm										
2810533	5000 mm										
2810539	6000 mm										
2810545	7000 mm										
2811353	klar	16 mm	2100 mm		2000 mm	1 Platte					
2811356					2500 mm						
2811359					3000 mm						
2811362				3500 mm							
2811365				4000 mm							
2811368				5000 mm							
2811371				6000 mm							
2811374				7000 mm*							

* LZ: Seevetal auf Anfrage!

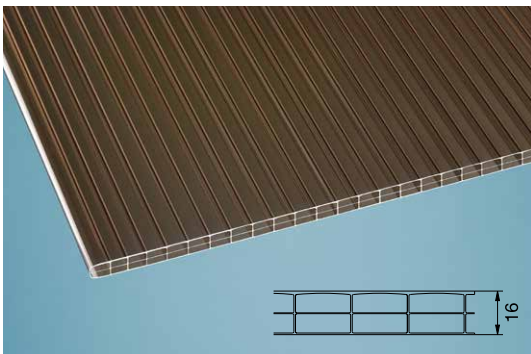

Polycarbonat Hohlkammerplatten bronze 16

- longlife Qualität
- hohe Temperaturbeständigkeit
- angenehme Tönung
- langjährige Lichtdurchlässigkeit
- hohe Bruchfestigkeit

Art.-Nr.	Farbe	Abmessungen			VPE	Notiz					
		Stärke	Breite	Länge							
2810406	bronze	16 mm	980 mm	2000 mm	1 Platte						
2810412				2500 mm							
2810418				3000 mm							
2810424				3500 mm							
2810430				4000 mm							
2810436				5000 mm							
2810442				6000 mm							
2810448				7000 mm							
2810506				bronze			16 mm	1200 mm	2000 mm	1 Platte	
2810512									2500 mm		
2810518									3000 mm		
2810524									3500 mm		
2810530	4000 mm										
2810536	5000 mm										
2810542	6000 mm										
2810548	7000 mm										

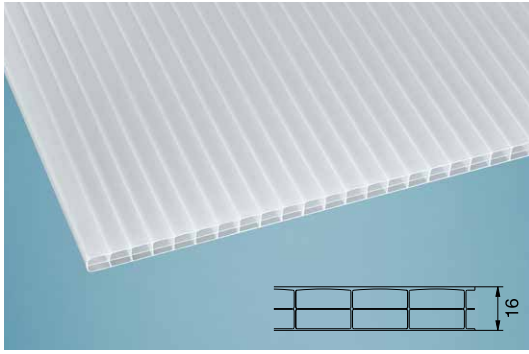

Polycarbonat Hohlkammerplatten opal-weiß 16

- longlife Qualität
- angenehme Lichtstreuung
- hohe Bruchfestigkeit
- hohe Temperaturbeständigkeit
- langjährige Lichturchlässigkeit

Art.-Nr.	Farbe	Abmessungen			VPE	Notiz
		Stärke	Breite	Länge		
2810404	opal-weiß	16 mm	980 mm	2000 mm	1 Platte	
2810410				2500 mm		
2810416				3000 mm		
2810422				3500 mm		
2810428				4000 mm		
2810435				5000 mm		
2810440				6000 mm		
2810446				7000 mm		
2810504	opal-weiß	16 mm	1200 mm	2000 mm	1 Platte	
2810510				2500 mm		
2810516				3000 mm		
2810522				3500 mm		
2810528				4000 mm		
2810535				5000 mm		
2810540				6000 mm		
2810546				7000 mm		



X-Struktur

Polycarbonat Hohlkammerplatten X 16

- longlife Qualität
- 5-fach Struktur
- erhöhte Stabilität
- gute Bruchfestigkeit
- langjährige Lichturchlässigkeit

Art.-Nr.	Farbe	Abmessungen			VPE	Notiz
		Stärke	Breite	Länge		
2850603	klar	16 mm	980 mm	2000 mm	1 Platte	
2850609				2500 mm		
2850615				3000 mm		
2850621				3500 mm		
2850627				4000 mm		
2850633				5000 mm		
2850639				6000 mm		
2850645				7000 mm		
2850503	klar	16 mm	1200 mm	2000 mm	1 Platte	
2850505				2500 mm		
2850507				3000 mm		
2850509				3500 mm		
2850511				4000 mm		
2850515				5000 mm		
2850517				6000 mm		
2850519				7000 mm		



X-Struktur in opal-weiß

Polycarbonat Hohlkammerplatten X 16

- longlife Qualität
- 5-fach Struktur
- erhöhte Stabilität
- optisch schöne Lichtstreuung
- gute Bruchfestigkeit

Art.-Nr.	Farbe	Abmessungen			VPE	Notiz
		Stärke	Breite	Länge		
2850533	opal-weiß	16 mm	980 mm	2000 mm	1 Platte	
2850535				2500 mm		
2850537				3000 mm		
2850539				3500 mm		
2850541				4000 mm		
2850545				5000 mm		
2850547				6000 mm		
2850549				7000 mm		
2850553	opal-weiß	16 mm	1200 mm	2000 mm	1 Platte	
2850555				2500 mm		
2850557				3000 mm		
2850559				3500 mm		
2850561				4000 mm		
2850565				5000 mm		
2850567				6000 mm		
2850569				7000 mm		

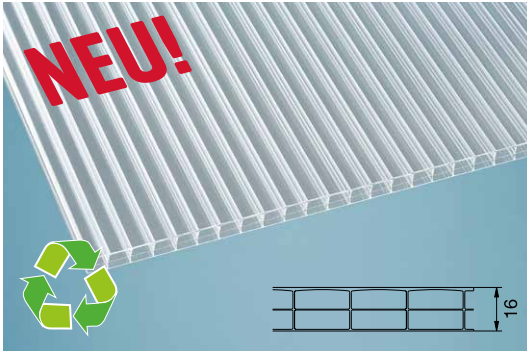

**Polycarbonat Hohlkammerplatten
blueline 16**

- sehr gutes Preis-/Leistungsverhältnis
- Über 80 % Recyclinganteil
- Brandklasse B2
- Kurze Transportwege durch Produktion in Deutschland
- einseitige Oberflächenvergütung
- Keine technischen Nachteile gegenüber Platten aus Neugranulat
- Bruchfest & dauerhaft hagelsicher

Art.-Nr.	Farbe	Abmessungen			VPE	Notiz
		Stärke	Breite	Länge		
2850903	klar	16 mm	980 mm	2000 mm	1 Platte	
2850906				2500 mm		
2850909				3000 mm		
2850912				3500 mm		
2850915				4000 mm		
2850921				5000 mm		
2850924				6000 mm		
2850927				7000 mm		
2850933	klar	16 mm	1200 mm	2000 mm	1 Platte	
2850936				2500 mm		
2850939				3000 mm		
2850942				3500 mm		
2850945				4000 mm		
2850951				5000 mm		
2850954				6000 mm		
2850957				7000 mm		



**Polycarbonat Hohlkammerplatten
blueline 16**

- sehr gutes Preis-/Leistungsverhältnis
- Über 80 % Recyclinganteil
- Brandklasse B2
- Kurze Transportwege durch Produktion in Deutschland
- einseitige Oberflächenvergütung
- Keine technischen Nachteile gegenüber Platten aus Neugranulat
- Bruchfest & dauerhaft hagelsicher

Art.-Nr.	Farbe	Abmessungen			VPE	Notiz
		Stärke	Breite	Länge		
2850963	opal-weiß	16 mm	980 mm	2000 mm	1 Platte	
2850966				2500 mm		
2850969				3000 mm		
2850972				3500 mm		
2850975				4000 mm		
2850981				5000 mm		
2850984				6000 mm		
2850987				7000 mm		
2850993	opal-weiß	16 mm	1200 mm	2000 mm	1 Platte	
2850996				2500 mm		
2850999				3000 mm		
2851002				3500 mm		
2851005				4000 mm		
2851011				5000 mm		
2851014				6000 mm		
2851017				7000 mm		

Anwendungsbeispiele

Terrassenüberdachung



Hauseingang



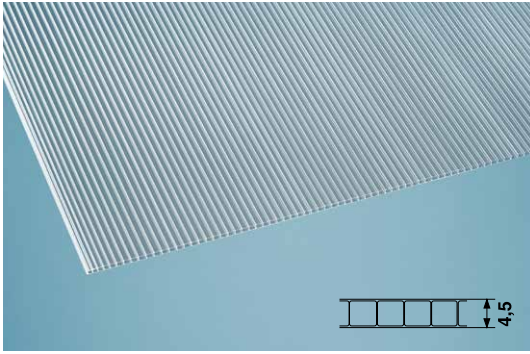

Art.-Nr.	Farbe	Abmessungen			VPE	Notiz
		Stärke	Breite	Länge		
2850203	klar	4,5 mm	750 mm	1500 mm	1 Platte	
2850206			1050 mm	2000 mm		

Polycarbonat Hohlkammerplatten klar 4,5

- longlife Qualität
- leicht und kostengünstig
- hohe Bruchfestigkeit
- langjährige Lichtdurchlässigkeit
- einfachste Bearbeitung und Montage

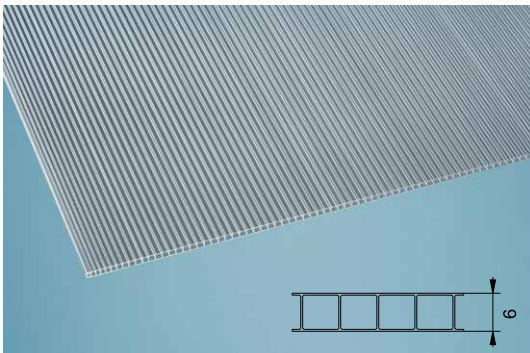

Art.-Nr.	Farbe	Abmessungen			VPE	Notiz
		Stärke	Breite	Länge		
2850256	klar	6 mm	1050 mm	2000 mm	1 Platte	
2850257				2500 mm		
2850262				3000 mm		
2850263				3500 mm		
2850265				4000 mm		
2850268				5000 mm		
2850271				6000 mm		
2811253	klar	6 mm	2100 mm	2000 mm	1 Platte	
2811256				2500 mm		
2811259				3000 mm		
2811262				3500 mm		
2811265				4000 mm		
2811268				5000 mm		
2811271				6000 mm		

Polycarbonat Hohlkammerplatten klar 6

- longlife Qualität
- leicht und kostengünstig
- hohe Bruchfestigkeit
- langjährige Lichtdurchlässigkeit
- einfachste Bearbeitung und Montage

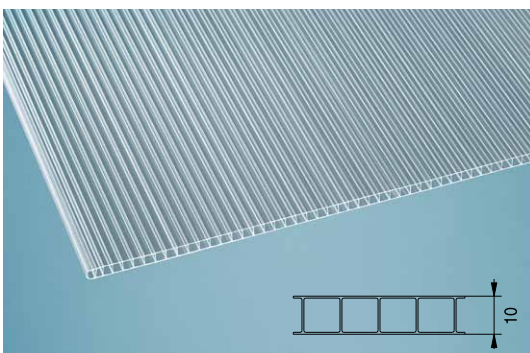

Art.-Nr.	Farbe	Abmessungen			VPE	Notiz					
		Stärke	Breite	Länge							
2810248	klar	10 mm	1050 mm	2000 mm	1 Platte						
2810252				2500 mm							
2810254				3000 mm							
2810258				3500 mm							
2810260				4000 mm							
2810266				5000 mm							
2810272				6000 mm							
2810276				7000 mm							
2811303				klar			10 mm	2100 mm	2000 mm	1 Platte	
2811306									2500 mm		
2811309	3000 mm										
2811312	3500 mm										
2811315	4000 mm										
2811318	5000 mm										
2811321	6000 mm										
2811324	7000 mm										

Polycarbonat Hohlkammerplatten klar 10

- longlife Qualität
- leicht und kostengünstig
- hohe Bruchfestigkeit
- langjährige Lichtdurchlässigkeit
- einfachste Bearbeitung und Montage

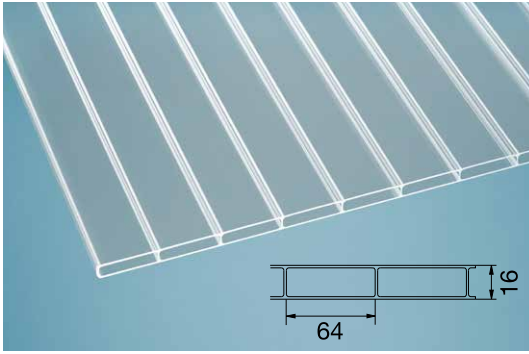

Art.-Nr.	Farbe	Abmessungen			VPE	Notiz
		Stärke	Breite	Länge		
2630503	klar	16 mm	980 mm	2000 mm	1 Platte	
2630506				2500 mm		
2630509				3000 mm		
2630512				3500 mm		
2630515				4000 mm		
2630518				5000 mm		
2630521				6000 mm		
2630524				7000 mm		

Acryl Stegplatten klar 16/64

- anti-drop
- schlagzäh
- sehr gute Witterungsbeständigkeit
- hohe Durchsicht da breite Kammern 16/64
- beste UV-Beständigkeit
- hohe Stabilität

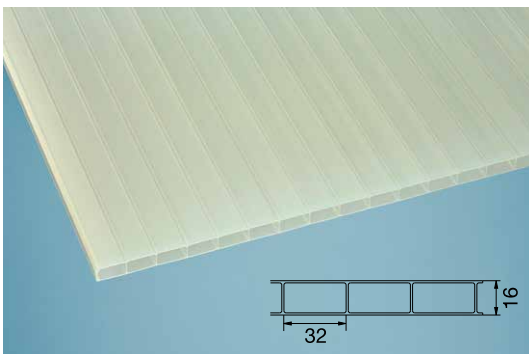

Art.-Nr.	Farbe	Abmessungen			VPE	Notiz
		Stärke	Breite	Länge		
2630803	opal-weiß/gold	16 mm	980 mm	2000 mm	1 Platte	
2630806				2500 mm		
2630809				3000 mm		
2630812				3500 mm		
2630815				4000 mm		
2630821				5000 mm		
2630824				6000 mm		
2630827				7000 mm		

Acryl Stegplatten climablue

- anti-drop
- schlagzäh
- sehr gute Witterungsbeständigkeit
- die "heat stop"-Schicht reflektiert Infrarotstrahlen
- reduziert Hitzeentwicklung (bis zu 75 %)
- sehr gute UV-Beständigkeit

Anwendungsbeispiele

Terrassenüberdachung

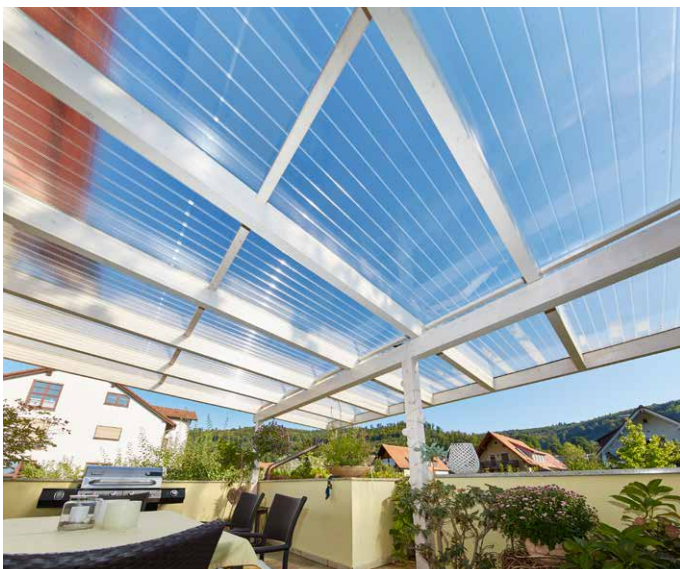

Terrassenüberdachung



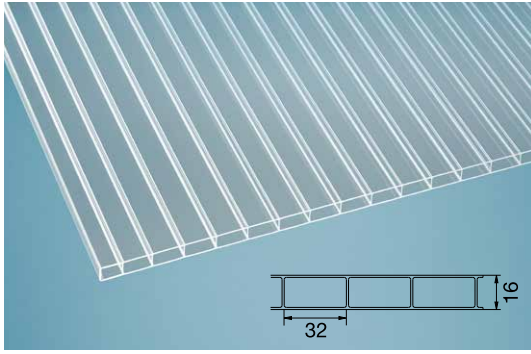

Art.-Nr.	Farbe	Abmessungen			VPE	Notiz
		Stärke	Breite	Länge		
2630203	klar	16 mm	980 mm	2000 mm	1 Platte	
2630206				2500 mm		
2630209				3000 mm		
2630212				3500 mm		
2630215				4000 mm		
2630216				4500 mm		
2630218				5000 mm		
2630221				6000 mm		
2630223				7000 mm		
2630253				klar		
2630256	2500 mm					
2630259	3000 mm					
2630262	3500 mm					
2630265	4000 mm					
2630266	4500 mm					
2630268	5000 mm					
2630271	6000 mm					
2630274	7000 mm					

Acryl Stegplatten klar 16

- anti-drop
- schlagzäh
- sehr gute Witterungsbeständigkeit
- hohe Brillanz
- beste UV-Beständigkeit

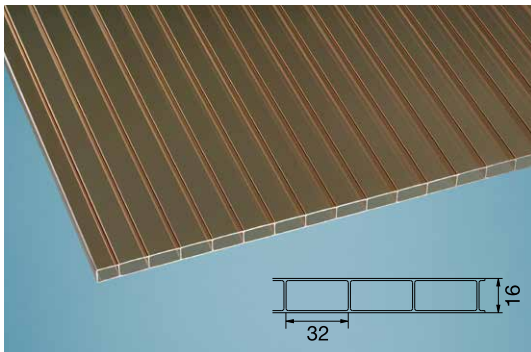

Art.-Nr.	Farbe	Abmessungen			VPE	Notiz
		Stärke	Breite	Länge		
2630224	bronze	16 mm	980 mm	2000 mm	1 Platte	
2630227				2500 mm		
2630230				3000 mm		
2630233				3500 mm		
2630236				4000 mm		
2630239				5000 mm		
2630242				6000 mm		
2630244				7000 mm		

Acryl Stegplatten bronze 16

- anti-drop
- schlagzäh
- sehr gute Witterungsbeständigkeit
- gute Lichtstreuung (50 % Transmission)
- hohe Brillanz
- beste UV-Beständigkeit

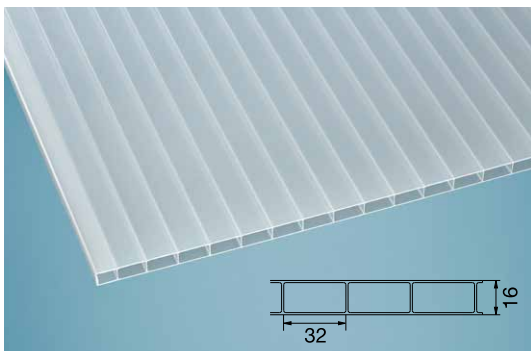

Art.-Nr.	Farbe	Abmessungen			VPE	Notiz					
		Stärke	Breite	Länge							
2630603	opal-weiß	16 mm	980 mm	2000 mm	1 Platte						
2630604				2500 mm							
2630605				3000 mm							
2630606				3500 mm							
2630607				4000 mm							
2630609				5000 mm							
2630610				6000 mm							
2630611				7000 mm							
2630633				opal-weiß			16 mm	1200 mm	2000 mm	1 Platte	
2630634									2500 mm		
2630635	3000 mm										
2630636	3500 mm										
2630637	4000 mm										
2630639	5000 mm										
2630640	6000 mm										
2630641	7000 mm										

Acryl Stegplatten opal-weiß 16

- anti-drop
- schlagzäh
- sehr gute Witterungsbeständigkeit
- gute Lichtstreuung (75 % Transmission)
- hohe Brillanz
- beste UV-Beständigkeit

Polycarbonat Hohlkammerplatten

Eigenschaften

- Höchste Schlag- und Hagelfestigkeit
- Schnelle und einfache Montage
- Doppelseitig UV-geschützt
- Sehr gute Witterungsbeständigkeit
- Große Plattenvielfalt
- UV undurchlässig bis 385 Nanometer
- Kalt biegsam
- Gutes Pflanzenwachstum
- Sehr gute Dämmeigenschaften

Voraussetzungen

Wichtige Infos zur Lagerung, Bearbeitung, Konstruktion und Vorbereitung von Hohlkammerplatten, finden Sie auf den folgenden Seiten.

Bitte beachten Sie unbedingt unsere folgenden Verlegehinweise, um die Lebensdauer der Platten nicht zu beeinträchtigen. Lesen Sie diese vor Beginn der Verlegung vollständig durch und verwenden Sie für die Montage nur unser original Scobalit Verlegezubehör!

Garantie

Auf unsere Scobalit Polycarbonat Hohlkammerplatten gewähren wir eine Garantie von 10 Jahre* ab Verkaufsdatum gegen Bruch infolge von Bewitterung oder Hagelschlag, sowie übermäßigen Verlust der Lichtdurchlässigkeit. (*ausgenommen eco 16: nur 5 Jahre auf Transparenz und keine Garantie auf Hagel)

Die ausführlichen Garantiebedingungen, insbesondere die Voraussetzungen und Einschränkungen der Garantie sind abrufbar unter www.scobalit.de. Auf Wunsch werden die Garantiebedingungen in Textform zugesandt.

Freisitz



Einsatzgebiete

- Dacheindeckungen
- Wandverkleidungen
- Terrassenüberdachungen
- Wintergärten
- Pergolen / Carports
- ... und vieles mehr

Material

Bringen Sie Terrassen, Carports, andere Dacheindeckungen und Verkleidungen in Top-Form. Mit Scobalit Polycarbonat Hohlkammerplatten setzen Sie optisch und ästhetisch überzeugende Akzente – und entscheiden sich zugleich für eine höchst robuste und langlebige Lösung, an der Sie lange Freude haben werden. Das hochwertige Polycarbonat-Material wird Sie begeistern: Einfach zu verarbeiten und schnell zu montieren, sind die Scobalit Platten echte Dauerbrenner.

Denn die Verglasungen sind witterungsbeständig, schlagzäh und dank einer speziellen Oberflächenvergütung nahezu perfekt vor UV-Strahlen geschützt. Mit Scobalit Polycarbonat Hohlkammerplatten entscheiden Sie sich für eine dauerhafte und haltbare Lösung – und eine hohe Wärmedämmung erhalten Sie als echten Mehrwert gleich dazu. Bei ihren kreativen Gestaltungen haben Sie die freie Wahl. Sie können nicht nur zwischen verschiedenen Plattenstärken auswählen, sondern finden mit speziellen Ausführungen auch für besondere Zwecke die passende Lösung:

blueline 16

Die neuen, umweltfreundlichen Kunststoffplatten aus Polycarbonat mit über 80% Recyclinganteil sowie kurze Transportwege durch Produktion in Deutschland.

Exolon IQ Relax 16

Exolon IQ Relax“ Stegplatten besitzen eine hitzereflektierende Beschichtung um vor großer Wärmeeinwirkung zu schützen. Die Platten sorgen stets für ein angenehmes und behagliches Raumklima. Neu ist außerdem die homogene Lichtausbeute, welche zu einem besonders angenehmen „Lichtklima“ führt.

X 16

Erhöhte Stabilität und sehr gute Bruchfestigkeit.

gestreift 16

Die gestreifte Stegplatte ist ein echter Trendsetter für schöne Terrassen. Der Clou dabei: Fünf Materialebenen und zwei unterschiedlich breite Streifen schaffen einen „Zebra-Style“ Effekt. Sie können durchschauen, aber auch nicht. Was hinter der Platte passiert, lässt sich nur erahnen. So schaffen Sie die Privatsphäre, die Sie sich wünschen. Farben und Licht werden dank der Stegplatte wunderschön gestreut – lästiges Blenden ist Vergangenheit. Im Vergleich zu einfarbigen opalen Platten bietet Ihnen die Effektplatte im Streifenlook echte Mehrwerte.

esthetics 16

Große Kammern und hoher Bruchfestigkeit, erinnert optisch an Acryl Stegdoppelplatten.

thermo 25

Diese Platte hält buchstäblich dicht – und dank ihrer speziellen Eigenschaften auch besonders warm. Bei einer Stärke von 25 mm weisen die Platten einen sehr niedrigen U-Wert von 1,5 W/m²K auf – Bestwert für echte Thermoeigenschaften. Zugleich bieten ihnen diese Spezialplatten mit ihrem „Geometriaufbau“ zugleich wesentlich bessere statische Werte als vergleichbare 16-Millimeter-Platten.

sun 25

Zusätzlich zu den hervorragenden statischen und thermischen Eigenschaften der Scobalit Polycarbonat thermo verfügt die Scobalit Polycarbonat sun über den „sunstop Effekt“. Eine spezielle Beschichtung reflektiert die Sonnenstrahlen und bewirkt so eine wesentlich geringere Aufheizung im Sommer. Die gute Wärmedämmung im Winter bleibt erhalten.

Produktübersicht:

Polycarbonat Hohlkammerplatten

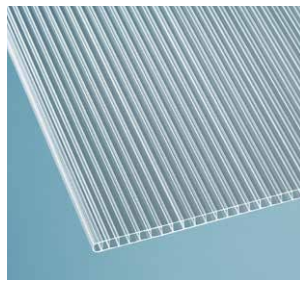
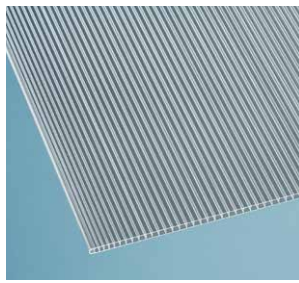

Produktleitsystem

Einstelger☆☆☆

Premium☆☆☆☆

Plattentyp	Klar 6 Polycarbonat in longlife Qualität	Klar 10 Polycarbonat in longlife Qualität	blueline 16 Polycarbonat	klar 16 (bronze, opal-weiß) Polycarbonat in longlife Qualität
Garantie	10 Jahre*	10 Jahre*	5 Jahre*	10 Jahre*
Querschnitt (Abweichungen möglich)				
Eigenschaften	leicht und kostengünstig hohe Bruchfestigkeit langjährige Lichtdurchlässigkeit hohe Temperaturbeständigkeit einfachste Bearbeitung und Montage	leicht und kostengünstig hohe Bruchfestigkeit langjährige Lichtdurchlässigkeit hohe Temperaturbeständigkeit einfachste Bearbeitung und Montage	die Preisgünstige gutes Preis-/Leistungsverhältnis über 80 % Recyclinganteil kurze Transportwege (deutsche Produktion) keine technischen Nachteile gegen- über Platten aus Neugranulat einfachste Bearbeitung und Montage	der Klassiker hohe Bruchfestigkeit langjährige Lichtdurchlässigkeit hohe Temperaturbeständigkeit gute Dämmeigenschaften einfachste Bearbeitung und Montage
Haupteinsatzgebiete	Frühbeete einfache Gewächshäuser Wandverkleidungen ... und Ihre Idee	Gewächshäuser Wandverkleidungen Dacheindeckungen ... und Ihre Idee	Dacheindeckungen Wandverkleidungen Terrassenüberdachungen Wintergärten, Pergolen, Carports ... und Ihre Idee	Dacheindeckungen Wandverkleidungen Terrassenüberdachungen Wintergärten, Pergolen, Carports ... und Ihre Idee
Alu-Verlegesysteme	-	A4	A1, A2, A3, A4	A1, A2, A3, A4
Farbe	klar	klar	klar, opal-weiß	klar, bronze, opal-weiß
Plattenstärke ca. (mm)	6	10	16	16
Plattenbreite ca. (mm)	1050, 2100	1050, 2100	980, 1200	980, 1200, (2100 nur klar)
Plattenlänge ca. (m)	2-6	2-7	2-7	2-7
Stegabstand ca. (mm)	~6,35	~10,7	~25	~20
Flächengewicht ca. (g/m ²)	1300	1700	2000	auf Anfrage
Temperaturbeständigkeit	-40 bis +120° C	-40 bis +120° C	-40 bis +120° C	-40 bis +120° C
Brandverhalten DIN EN 13501-1	Bs1d0	Bs1d0	Bs2d0	Bs1d0
Lichtdurchlässigkeit Transmissionsgrad (%) klar / klar mit Struktur opal-weiß bronze / graphit	82 - -	80 - -	76 48 -	76 48 35
Wärmedurchgang U-Wert (W/m ² K)	3,5	3,0	3,0	2,4
Dehnungskoeffizient (mm/m°C) ²	0,065	0,065	0,065	0,065
Kaltbiegeradius (mm/mind.)	1050	1750	2400	2800
UV-Schutz	beidseitig	beidseitig	einseitig (UV-Seite gekennzeichnet)	beidseitig

* gemäß Garantiebestimmungen. Die ausführlichen Garantiebedingungen, insbesondere die Voraussetzungen und Einschränkungen der Garantie sind abrufbar unter www.scobalit.de

Berechnen Sie den Materialbedarf für Ihre Bedachung ganz einfach mit der Scobalit Planungssoftware auf unserer Website: www.scobalit.de

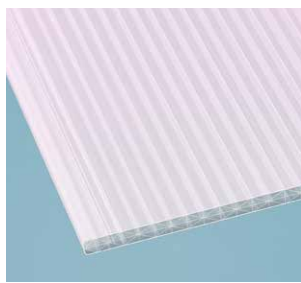

Dalux ☆☆☆☆☆

**X 16
Polycarbonat**
in longlife Qualität

**Exolon® IQ-Relax 16
Polycarbonat**
in longlife Qualität

**esthetics 16
Polycarbonat**
in longlife Qualität

**thermo 25
Polycarbonat**
in longlife Qualität

**sun stop 25
Polycarbonat**
in longlife Qualität

10 Jahre*

10 Jahre*

10 Jahre*

10 Jahre*

10 Jahre*

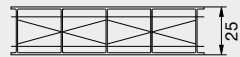
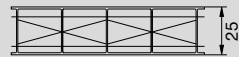
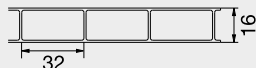
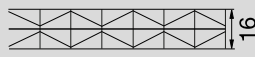
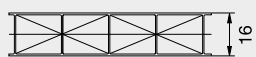

erhöhte Bruchfestigkeit

verbesserte Stabilität
langjährige Lichtdurchlässigkeit
hohe Temperaturbeständigkeit
gute Dämmeigenschaften
einfachste Bearbeitung
und Montage

mehr Licht weniger Hitze

hergestellt aus Makrolon® Rohmasse
dadurch extreme Schlagfestigkeit
hervorragende Wärmedämmung
hohe Lichtdurchlässigkeit
ungeachtet der opal (perlmutter) Einfärbung
geringes Gewicht bei hoher Steifigkeit
einfachste Bearbeitung und Montage

anspruchsvolle Optik

durch große Kammern
erhöhte Bruchfestigkeit
exzellente Traglast und Stabilität
langjährige Lichtdurchlässigkeit
hohe Temperaturbeständigkeit
einfachste Bearbeitung
und Montage

top Dämmeigenschaften

hohe Energieeinsparung
hohe Bruchfestigkeit
langjährige Lichtdurchlässigkeit
hohe Temperaturbeständigkeit
gute Lichtstreuung
einfachste Bearbeitung
und Montage

verminderte Erwärmung

durch spezielle Beschichtung
hohe Energieeinsparung
hohe Bruchfestigkeit
langjährige Lichtdurchlässigkeit
hohe Temperaturbeständigkeit
gute Lichtstreuung
einfachste Bearbeitung u. Montage

Dacheindeckungen
Wandverkleidungen
Terrassenüberdachungen
Wintergärten, Pergolen, Carports
... und Ihre Idee

Dacheindeckungen
Wandverkleidungen
Terrassenüberdachungen
Wintergärten, Pergolen, Carports
... und Ihre Idee

Dacheindeckungen
Wandverkleidungen
Terrassenüberdachungen
Wintergärten, Pergolen, Carports
... und Ihre Idee

Dacheindeckungen
Wandverkleidungen
Terrassenüberdachungen
Wintergärten, Pergolen, Carports
... und Ihre Idee

Dacheindeckungen
Wandverkleidungen
Terrassenüberdachungen
Wintergärten, Pergolen, Carports
... und Ihre Idee

A1, A2, A3, A4

A1, A2, A3, A4

A1, A2, A3, A4

A3

A3

klar, opal-weiß

opal (perlmutter)

klar, graphit

klar

opal-weiß

16

16

16

25

25

980, 1200

980

980

980, 1200

980

2-7

2-7

2-7

2-7

2-7

16 oder 20

~25

~32

~20

~20

auf Anfrage

2400

3600

3400

3400

-40 bis +120° C

-40 bis +120° C

-40 bis +120° C

-40 bis +120° C

-40 bis +120° C

Bs1d0

Bs1d0

E

Bs2d0

Bs2d0

66

–

81

58

–

41

–

–

–

44

–

47

– / 49

–

–

2,1

2,0

2,5

1,4

1,4

0,065

0,065

0,07

0,065

0,065

3000

2400

2400

4375

4375

einseitig

beidseitig
(UV-Schutzschicht-Seite gekennzeichnet)

beidseitig

einseitig
(UV-Seite gekennzeichnet)

einseitig
(UV-Seite gekennzeichnet)

Produktübersicht:

Acryl Stegplatten

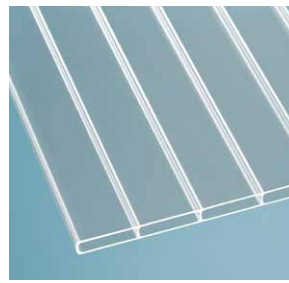
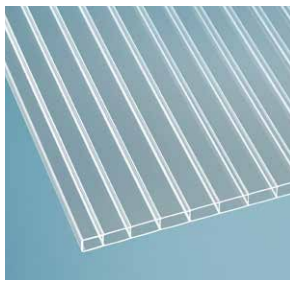

Produktleitsystem

Premium ☆☆☆

Deluxe ☆☆☆☆

Plattentyp

**anti-drop 16
Acryl**
höchste Transparenz

**opal-weiß 16
Acryl**
gestreutes Licht

**anti-drop 16/64
Acryl**
höchste Transparenz

**climablue 16
Acryl**
reduziert Hitzeentwicklung

Garantie

30 Jahre*

30 Jahre*

30 Jahre*

30 Jahre*

Querschnitt (Abweichungen möglich)

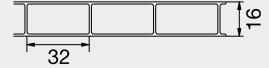
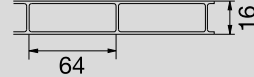
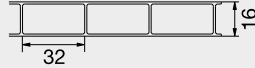
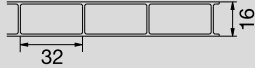

Eigenschaften

brillante Optik
gute Hagelfestigkeit
anti-drop Beschichtung
gute Dämmeigenschaften
beste UV-Beständigkeit
gute Lichtdurchlässigkeit

gute Lichtstreuung
(75 % Transmission)
anti-drop Beschichtung
gute Dämmeigenschaften
beste UV-Beständigkeit
gute Lichtdurchlässigkeit

höchste Transparenz
breite Kammern
anti-drop Beschichtung
brillante Optik
gute Hagelfestigkeit
gute Dämmeigenschaften
beste UV-Beständigkeit
gute Lichtdurchlässigkeit

heat stop Beschichtung
reflektiert Infrarotstrahlen
reduziert Hitzeentwicklung
bis zu 75 %
beste UV-Beständigkeit
sehr gute Witterungs-
beständigkeit

Haupteinsatzgebiete

Dacheindeckungen
Wandverkleidungen
Terrassen und Wintergärten
Pergolen und Carports
... und Ihre Idee

Dacheindeckungen
Wandverkleidungen
Terrassen und Wintergärten
Pergolen und Carports
... und Ihre Idee

Dacheindeckungen
Wandverkleidungen
Terrassen und Wintergärten
Pergolen und Carports
... und Ihre Idee

Dacheindeckungen
Wandverkleidungen
Terrassen und Wintergärten
Pergolen und Carports
... und Ihre Idee

Alu-Verlegesysteme

A1, A2, A4

A1, A2, A4

A1, A2, A4

A1, A2, A4

Farbe

klar, bronze

opal-weiß

klar

opal-weiß/gold

Plattenstärke ca. (mm)

16

16

16

16

Plattenbreite ca. (mm)

980, 1200 (nur klar)

980, 1200

980

980

Plattenlänge ca. (m)

2-7

2-7

2-7

2-7

Stegabstand ca. (mm)

~ 32

~ 32

~ 64

~ 32

Flächengewicht ca. (g/m²)

4000

4000

4700

4700

Temperaturbeständigkeit

bis +80° C

bis +80° C

bis +70° C

bis +70° C

Brandverhalten DIN 4102

B2

B2

B2

B2

Lichtdurchlässigkeit Transmissionsgrad (%)

klar / klar mit Struktur
opal-weiß
bronze

84
–
50

–
75
–

87
–
–

–
20
–

Wärmedurchgang U-Wert (W/m² K)

2,7

2,7

2,5

2,5

Dehnungskoeffizient (mm/m°C)²

0,06

0,06

0,09

0,09

Kaltbiegeradius (mm/mind.)

nicht biegsam

nicht biegsam

nicht biegsam

nicht biegsam

UV-Schutz

beidseitig

beidseitig

beidseitig

beidseitig
heat stop einseitig

* gemäß Garantiebestimmungen. Die ausführlichen Garantiebedingungen, insbesondere die Voraussetzungen und Einschränkungen der Garantie sind abrufbar unter www.scoabalit.de. Auf Wunsch werden die Garantiebedingungen in Textform zugesandt. Zuschnitte möglich. Berechnungsgrundlage ist das jeweils nächste Lagermaß. Wir empfehlen Scoabalit Original-Verlegezubehör.

Acryl Stegplatten

Eigenschaften

- Transparenz und Brillanz für höchste Ansprüche
- Optimale statische Eigenschaften
- Beste UV-Beständigkeit und Witterungsfestigkeit
- No drip Beschichtung
- Erhältlich in vielen Ausführungen
- Optimales Pflanzenwachstum
- Gute Wärmedämmeigenschaften

Einsatzgebiete

- Dacheindeckungen
- Wandverkleidungen
- Terrassenüberdachungen
- Wintergärten
- Pergolen
- Carports
- . . . und Ihre Idee

Voraussetzungen

Wichtige Infos zur Lagerung, Bearbeitung, Konstruktion und Vorbereitung von Hohlkammerplatten, finden Sie auf den folgenden Seiten.

Bitte beachten Sie unbedingt unsere folgenden Verlegehinweise, um die Lebensdauer der Platten nicht zu beeinträchtigen. Lesen Sie diese vor Beginn der Verlegung vollständig durch und verwenden Sie für die Montage nur unser original Scobalit Verlegezubehör !

Terrassenüberdachung



Material

Mit Scobalit acryl sz Stegdoppelplatten treffen Sie die richtige Wahl für optische hochwertige Verglasungen, die vieles mitmachen. Hoch brillant und transparent, und dabei zugleich robust, UV- und Witterungsbeständig: Die Fertigung aus Acryl und einem speziellen Elastomerzusatz ermöglicht diese herausragenden Eigenschaften. Schlagzähigkeit und hohe Bruchsicherheit machen die Platten ebenso vielseitig verwendbar wie ihre ästhetische Optik.

Für Objekte mit höchstem Anspruch an Optik und Haltbarkeit treffen Sie mit Scobalit acryl sz Stegdoppelplatten in 16 mm Stärke stets die richtige Wahl. Doch dies sind längst nicht alle Vorteile: Einfache Montage und leichte Handhabung der dauerhaft transparenten Platten sorgen für schnelle und überzeugende Resultate – und das bei den verschiedensten Anwendungsbereichen.

Ein weiterer Vorteil: Aufgrund der hochglänzenden, porenfreien Oberfläche kann Schmutz kaum anhaften – dadurch sind die Platten weitgehend wartungsfrei.

Zusätzlich verfügen alle Scobalit acryl sz Stegdoppelplatten über eine einseitige „No Drip“ Beschichtung, die auf der Schutzfolie gekennzeichnet ist. Diese bewirkt, nach oben/außen verlegt, dass die Plattenoberfläche besser gereinigt wird und schneller trocknet.

Nach unten/innen verlegt bildet auftretendes Kondenswasser einen gleichmäßigen Film, was ein Abtropfen verhindert. Entscheiden Sie selbst, was Ihnen wichtiger ist und achten Sie darauf, dass die Platten einheitlich verlegt sind.

Für besondere Anwendungsbereiche stehen Ihnen zudem diese passenden Lösungen zur Verfügung:

16/64

Dank der breiten Kammern von 64 mm erreicht diese Platte eine hohe Durchsicht – für ungestörte Ausblicke ins Grüne.

clima blue

Eine spezielle Beschichtung reflektiert die Infrarotstrahlen der Sonne und reduziert dadurch die Hitzeentwicklung bis zu 75 %.

Garantie

Auf unsere Scobalit acryl sz Stegdoppelplatten gewähren wir eine Garantie von 30 Jahren ab Verkaufsdatum auf die UV-Beständigkeit*. Weiterhin gewähren wir 10 Jahre Garantie gegen Bruch infolge von Bewitterung oder Hagelschlag** sowie auf die Lichtdurchlässigkeit.

Die ausführlichen Garantiebedingungen, insbesondere die Voraussetzungen und Einschränkungen der Garantie sind abrufbar unter www.scobalit.de Auf Wunsch werden die Garantiebedingungen in Textform zugesandt.

* gilt nur für klare Platten

** Hagelkorndurchmesser bis 20 mm bei einer Aufprallgeschwindigkeit < 21 m/s.

Voraussetzungen

Lagerung

Nicht in der prallen Sonne lagern. Bei Lagerung im Stapel besteht die Gefahr der Verformung bei direkter Sonneneinstrahlung. Lagern Sie die Platten plan und schützen sie vor Verschmutzung und mechanischer Belastung. Als Abdeckung eignen sich beispielsweise eine weiße Folie oder ein starker Karton.

Ausdehnung/Schrumpf

Durch Temperatureinfluss ändert sich die Dimension der Platte. Dies muss konstruktiv beachtet werden. Die entsprechenden Werte finden Sie in der Tabelle "Technische Daten".

Kondensat/Beschlagen

Unter bestimmten Witterungseinflüssen kann es in den Hohlkammern zu Kondensatbildung kommen. Dies ist konstruktionsbedingt und kein Grund zur Reklamation, da Material und Funktion der Platten dadurch nicht beeinträchtigt werden!

Beschichtung/Veredelung

Die Veredelung der Platten ist je nach Produkt (z. Bsp. solar control oder sun) nur einseitig aufgebracht. Beachten Sie dazu unbedingt die Infos auf der Schutzfolie der Platten.

Abdichtung

Falls zusätzliches Abdichten erforderlich sein sollte, verwenden Sie Scobalit Spezial-Silikon (Art.-Nr.: 3410251), da es neutralvernetzt und kunststoffverträglich ist.

Dachneigung

Die Dachneigung darf nicht geringer sein als 7° (12,3 cm/Meter = 12,3%). Dies gilt auch in tieferen Lagen!

Unterkonstruktion

Holz, möglichst verzugfreie Leimbinder oder auch Metall. Die Sparrenoberflächen weiß streichen oder mit reflektierendem Scobalit Klebeband silber kaschieren, um Hitzestau, der zu Rissbildung und Verformung führen kann, zu vermeiden. Holzschutzmittel/Imprägnierung gut trocknen und ablüften lassen, da andernfalls Verfärbungen möglich sind.

Hinterlüftung

Für ausreichende Hinterlüftung muss gemäß DIN 4108 gesorgt werden. Bei offenen Bauten wie z. B. Carports, Pergolen etc. erübrigen sich besondere bauliche Maßnahmen.

Begehbarkeit

Nur mit gewichtsverteilernder Laufbohle begehbar. Laufbohlen abpolstern! Ohne diese Vorkehrung niemals das Dach betreten!

Unterstützungsabstände

Die Platte muss ringsum mind. 30 mm aufliegen und/oder im gummierten Aluprofil eingeschoben werden. Querunterstützungen können (falls erforderlich) auch nach der Verlegung eingebaut werden. Die Unterstützungsabstände richten sich nach der Dachneigung sowie den örtlichen Wind- und Schneelasten.



Sparrenabstände

Falls die Unterkonstruktion noch nicht vorhanden ist, empfehlen wir die Sparren so zu verteilen, dass die Platten nicht geschnitten werden müssen. In der Regel muss so nur die letzte Platte in der Breite gekürzt werden. Der Abstand muss außer der Plattenbreite auch den Raum für den Profilsteg und eine Dehnfuge beinhalten. Dieses „Rastermaß“ von Profilmittle zu Profilmittle errechnet sich wie folgt:



Die Verlegesysteme sind nicht selbsttragend und erfordern auf jeden Fall eine Unterkonstruktion!

Trennen

Scobalit Hohlkammerplatten lassen sich mit feinverzahnten Hand-, oder Tischkreissägen problemlos zuschneiden. Die anfallenden Späne müssen mit Druck- oder Saugluft entfernt werden.

Bohren

Scobalit Hohlkammerplatten werden mit passenden Profilen verlegt. Falls konstruktionsbedingt gebohrt werden muss, müssen die Bohrungen ca. 50 % größer als der Schraubenschaftdurchmesser sein. Verwenden Sie möglichst einen Scobalit Kunststoffschälbohrer (Art.-Nr.: 3410241).

Reinigung

Verwenden Sie nur eine milde Seifenlauge, Schwamm und reichlich Wasser.

Unterstützungsabstände

	Stärke Breite	Polycarbonat Hohlkammerplatten:					Acryl Stegdoppelplatten:		
		10 1050	16 980	Eco** 980	1200	25 980	16/32*** 980	1200	16/64*** 980
Belastung (kg/m ²)	75	2200	*	2250	2700	*	6000	4000	6000
	90	2000	*	2050	2400	*	4600	3000	5000
	125	1700	2000	1575	1900	*	3800	2200	3500
	150	1300	1800	1425	1700	*	3100	1600	3000
	175	1200	1650	1300	1500	*	2700	1200	2600
	200	1100	1400	1200	1300	*	2400	900	2250

alle Maße in mm

* keine Querunterstützung erforderlich

** Empfehlung

*** Stärke/Kammerbreite

Verlegeempfehlung Schraubprofil

hochwertiges Alu-Alu-Profil für 16 mm Plattenstärke

- ✓ Mindestdachneigung 7°
- ✓ Sparren abkleben
- ✓ Platten beidseitig mit Kantenverschlussband abkleben
- Hierbei beachten (unsere Empfehlung):**
- Polycarbonatplatten: Band mit Membran an der Traufe und am First Band ohne Membran verwenden
- Acrylplatten: Band mit Membran an der Traufe und Alu-Pet Laminatband am First
- ✓ Platten beidseitig mit U-Abschluss-Profilen verschließen
- ✓ Haltewinkel an den Unterprofilen mit **5** anbringen
- ✓ Unterprofile alle 35 cm im Wechsel links und rechts vorbohren (Ø 5 mm), die erste Bohrung erfolgt nach 8 cm und mit **4** anschrauben
- ✓ Platten auflegen und ausrichten
- ✓ Profiloberteile alle 40 cm mittig vorbohren (Ø 7 mm), die erste Bohrung erfolgt nach 6 cm, auflegen, dann mit Unterprofil und **6** verschrauben
- ✓ Zierklemmdeckel montieren (optional)
- ✓ Schutzfolien abziehen
- ✓ Wandanschlussprofil montieren (optional)

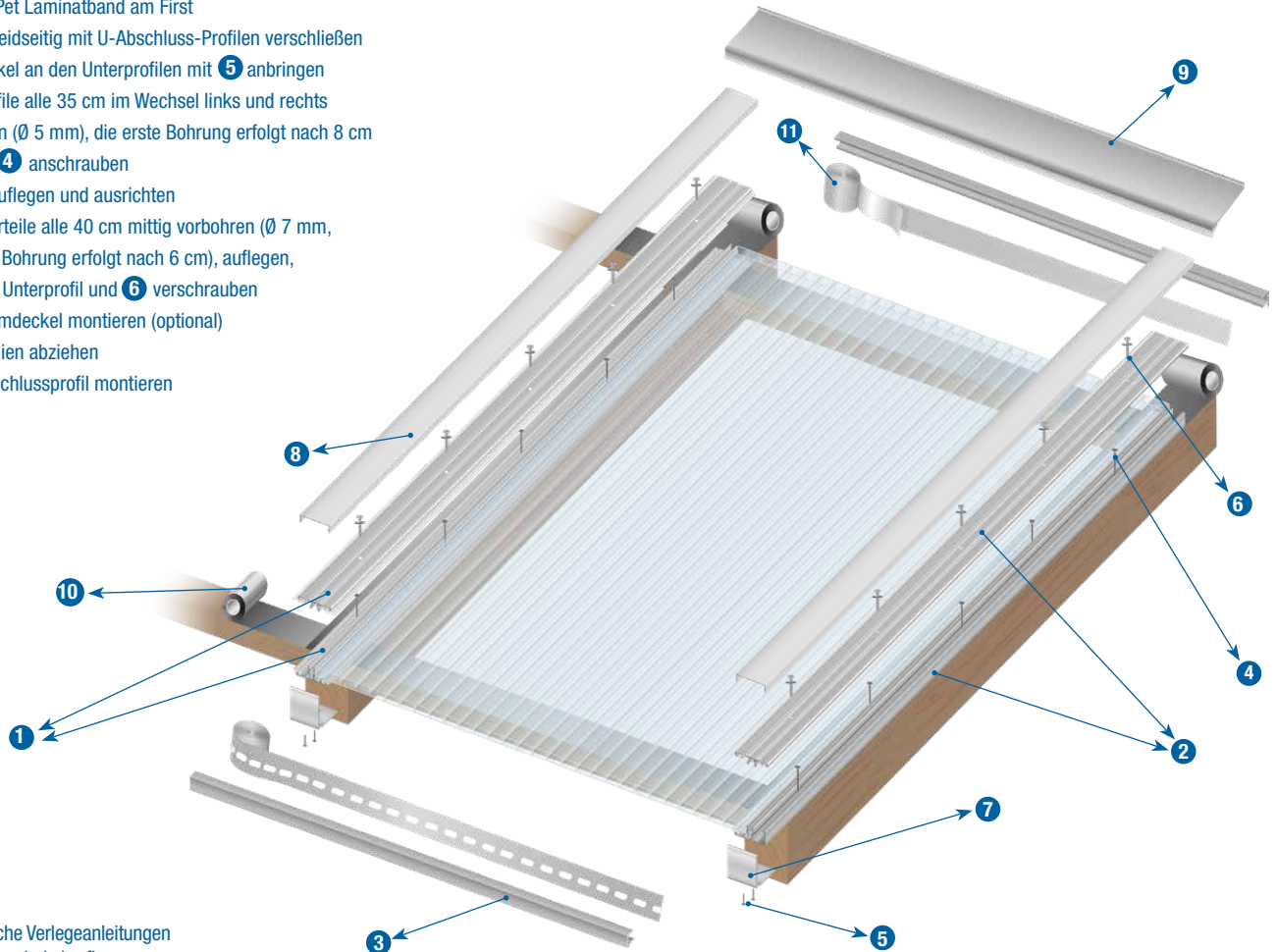

Ausführliche Verlegeanleitungen und Videos sind abrufbar unter www.scobalit.de
Auf Wunsch senden wir Ihnen diese auch gerne zu.

Zubehör

ff= fortfolgend



1 Mittelprofil 16 mm
Art.-Nr.: 3441163 ff



2 Randprofil 16 mm
Art.-Nr.: 3441183 ff



3 Alu-U-Profil 16 mm
980, oder 1200 mm Länge
silber, Art.-Nr.: 3440480 ff
weiß, Art.-Nr.: 3440547 ff



4 Edelstahlschrauben
Holz, 4,5 x 35 mm
20-er Beutel, Art.-Nr.: 3410513
100-er Beutel, Art.-Nr.: 3410519



5 Edelstahlschrauben
Metall, 4,2 x 16 mm
20-er Beutel, Art.-Nr.: 3410503
100-er Beutel, Art.-Nr.: 3410509



6 Edelstahlschrauben
Metall, 6,3 x 32 mm
20-er Beutel, Art.-Nr.: 3411022
100-er Beutel, Art.-Nr.: 3411023

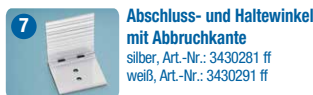

7 Abschluss- und Haltewinkel
mit Abbruchkante
silber, Art.-Nr.: 3430281 ff
weiß, Art.-Nr.: 3430291 ff



8 Alu-Zierklemmdeckel
weiß Art.-Nr.: 3441223 ff
silber elox. Art.-Nr.: 3441203 ff



9 Alu Wandanschlussprofil
pressblank, mit Dichtlippe
Art.-Nr.: 3440826 ff

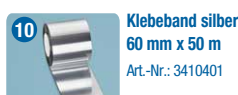

10 Klebeband silber
60 mm x 50 m
Art.-Nr.: 3410401



11 Kantenverschlussband
selbstklebend 15 m
mit Membran Art.-Nr.: 3410403
ohne Membran Art.-Nr.: 3410459



Kantenverschlussband
Alu-Pet-Laminat
selbstklebend, silber
Art.-Nr.: 3410405 ff



Spezial-Silikon
310 ml Kartusche
Art.-Nr.: 3410251



Wandanschluss-
verbindungsstück
Kunststoff, hellgrau
Art.-Nr.: 3410420

Verlegeempfehlung Deckprofil

einfaches Alu-Profil für 16 mm Plattenstärke

- ✓ Mindestdachneigung 7°
- ✓ Sparren abkleben
- ✓ Platten beidseitig mit Kantenverschlussband abkleben
- Hierbei beachten (unsere Empfehlung):**
- Polycarbonatplatten: Band mit Membran an der Traufe und am First Band ohne Membran verwenden
- Acrylplatten: Band mit Membran an der Traufe und Alu-Pet Laminatband am First
- ✓ Platten beidseitig mit U-Abschluss-Profilen verschließen
- ✓ Auflagegummis auflegen und fixieren
- ✓ erste Platte auflegen und ausrichten
- ✓ Randprofil alle 40 cm mittig vorbohren (Ø 7 mm, die erste Bohrung erfolgt nach 8 cm), auflegen und mit **4** verschrauben
- ✓ folgende Platte auflegen, ausrichten und fixieren
- ✓ Mittelprofil vorbohren (siehe Randprofil), auflegen und verschrauben
- ✓ fortfahren bis zur letzten Platte
- ✓ Abschlusswinkel von oben mit **5** anbringen
- ✓ Schutzfolien abziehen
- ✓ Wandanschlussprofil montieren (optional)

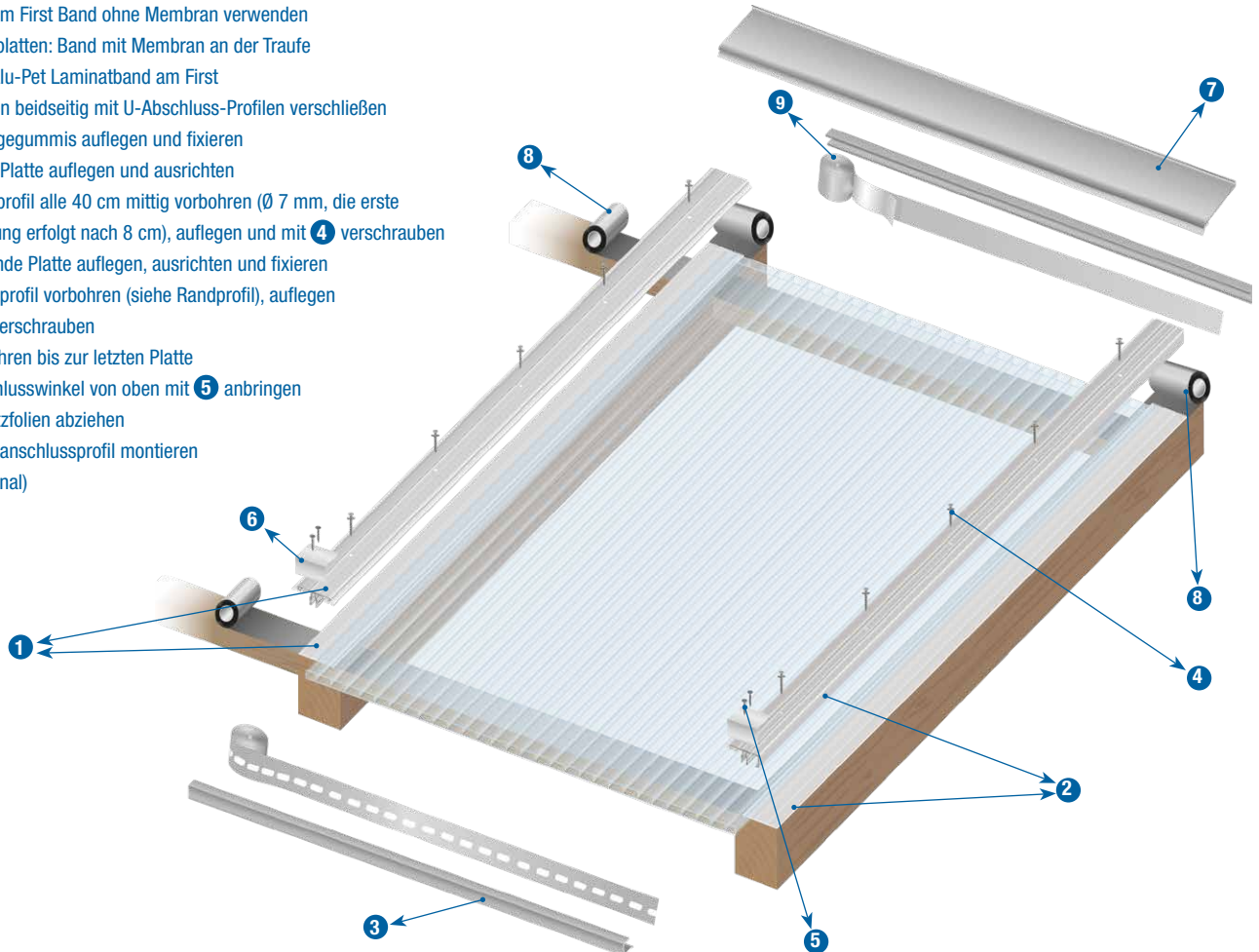

Ausführliche Verlegeanleitungen sind abrufbar unter www.scobalit.de
Auf Wunsch senden wir Ihnen diese auch gerne zu.

Zubehör

ff= fortfolgend



Mittelprofil 16 mm
Art.-Nr.: 3441043 ff



Randprofil 16 mm
Art.-Nr.: 3441063 ff



Alu-U-Profil 16 mm
Art.-Nr.: 3440540 ff



Edelstahlschrauben Holz, 6,5 x 64 mm
20-er Beutel, Art.-Nr.: 3410533
100-er Beutel, Art.-Nr.: 3410539



Edelstahlschrauben Metall, 6,3 x 50 mm
20-er Beutel, Art.-Nr.: 3410523
100-er Beutel, Art.-Nr.: 3410529



Edelstahlschrauben Metall, 4,2 x 16 mm
20-er Beutel, Art.-Nr.: 3410503
100-er Beutel, Art.-Nr.: 3410509



Bohrschraube Metall 70 x 6,3 mm
20-er Beutel, Art.-Nr.: 3411093
100-er Beutel, Art.-Nr.: 3411056



Abschluss- und Haltewinkel
5-er Beutel, Art.-Nr.: 3430272



Alu Wandanschlussprofil
pressblank, mit Dichtlippe
Art.-Nr.: 3440826 ff



Klebeband Silber 60 mm x 50 m
Art.-Nr.: 3410401



Kantenverschlussband selbstklebend 15 m
mit Membran Art.-Nr.: 3410403
ohne Membran Art.-Nr.: 3410459



Kantenverschlussband Alu-Pet-Laminat
selbstklebend, Silber
Art.-Nr.: 3410405 ff



Spezial-Silikon
310 ml Kartusche
Art.-Nr.: 3410251



Wandanschlussverbindungsstück
Kunststoff, hellgrau
Art.-Nr.: 3410420

Verlegeempfehlung Thermoprofil

das Profil mit den besten thermischen Eigenschaften für 25 mm Plattenstärke (auch für 16 mm erhältlich)

- ✓ Mindestdachneigung 7°
- ✓ Sparren abkleben
- ✓ Platten beidseitig mit Kantenverschlussband abkleben

Hierbei beachten (unsere Empfehlung):

Polycarbonatplatten: Band mit Membran an der Traufe und am First Band ohne Membran verwenden
 Acrylplatten: Band mit Membran an der Traufe und Alu-Pet Laminatband am First

- ✓ Platten beidseitig mit U-Abschluss-Profilen verschließen
- ✓ Haltewinkel an den Unterprofilen mit **5** anbringen
- ✓ Unterprofile alle 35 cm im Wechsel links und rechts vorbohren (Ø 5 mm), die erste Bohrung erfolgt nach 8 cm und mit **4** anschrauben
- ✓ Platten auflegen und ausrichten
- ✓ Profilerteile und Distanz alle 40 cm mittig vorbohren (Ø 7 mm, die erste Bohrung erfolgt nach 6 cm), auflegen und mit **6** verschrauben
- ✓ Zierklemmdeckel montieren (optional)
- ✓ Schutzfolien abziehen
- ✓ Wandanschlussprofil montieren (optional)

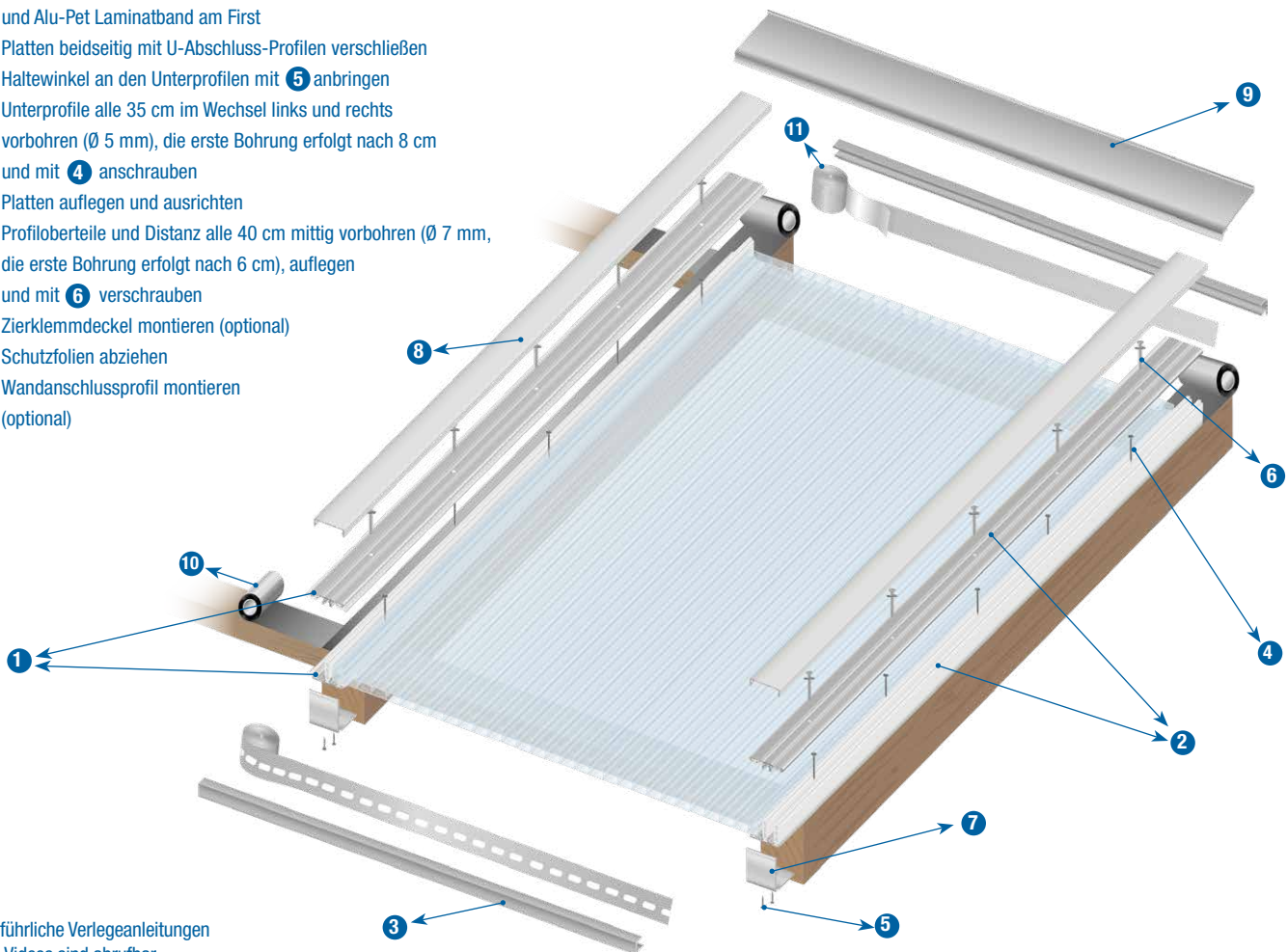

Ausführliche Verlegeanleitungen und Videos sind abrufbar unter www.scobalit.de
 Auf Wunsch senden wir Ihnen diese auch gerne zu.

Zubehör

ff= fortfolgend

1 **Mittelprofil 25 mm**
 Art.-Nr.: 3445303 ff
 auch in 16 mm erhältlich

2 **Randprofil 25 mm**
 Art.-Nr.: 3445333 ff
 auch in 16 mm erhältlich

3 **Alu-U-Profil 16 mm**
 980, oder 1200 mm Länge
 silber, Art.-Nr.: 3440480 ff
 weiß, Art.-Nr.: 3440547 ff

4 **Edelstahlschrauben Holz, 4,5 x 35 mm**
 20-er Beutel, Art.-Nr.: 3410513
 100-er Beutel, Art.-Nr.: 3410519

5 **Edelstahlschrauben Metall, 4,2 x 16 mm**
 20-er Beutel, Art.-Nr.: 3410503
 100-er Beutel, Art.-Nr.: 3410509

6 **Edelstahlschrauben Metall, 6,3 x 38 mm**
 20-er Beutel, Art.-Nr.: 3410520
 100-er Beutel, Art.-Nr.: 3410522

7 **Abschluss- und Haltewinkel mit Abbruchkante**
 silber, Art.-Nr.: 3430281 ff
 weiß, Art.-Nr.: 3430291 ff

8 **Alu-Zierklemmdeckel**
 weiß Art.-Nr.: 3441223 ff
 silber elox. Art.-Nr.: 3441203 ff

9 **Alu Wandanschlussprofil**
 pressblank, mit Dichtlippe
 Art.-Nr.: 3440826 ff

10 **Klebeband silber**
 60 mm x 50 m
 Art.-Nr.: 3410401

11 **Kantenverschlussband selbstklebend 15 mm mit Membran**
 Art.-Nr.: 3410462

Spezial-Silikon
 310 ml Kartusche
 Art.-Nr.: 3410251

Wandanschlussverbindungsstück
 Kunststoff, hellgrau
 Art.-Nr.: 3410420

Verlegeempfehlung PVC-Klemmprofil

einfaches Alu-Profil mit PVC-Klemmdeckel für 10 oder 16 mm Plattenstärke

- ✓ Mindestdachneigung 7°
- ✓ Sparren abkleben
- ✓ Platten beidseitig mit Kantenverschlussband abkleben
- Hierbei beachten (unsere Empfehlung):**
 Polycarbonatplatten: Band mit Membran an der Traufe und am First Band ohne Membran verwenden
 Acrylplatten: Band mit Membran an der Traufe und Alu-Pet Laminatband am First
- ✓ Platten beidseitig mit U-Abschluss-Profilen verschließen
- ✓ Unterprofile alle 35 cm im Wechsel links und rechts vorbohren (Ø 5 mm), die erste Bohrung erfolgt nach 8 cm und mit **4** anschrauben
- ✓ Haltewinkel **6** an den Unterprofilen mit **5** anbringen
- ✓ Unterprofile auflegen und verschrauben
- ✓ Platten auflegen und ausrichten
- ✓ Klemmdeckel in Unterprofile einklippen (bei 10 mm Platten in die zweite Nut)
- ✓ Schutzfolien abziehen
- ✓ Wandanschlussprofil montieren (optional)

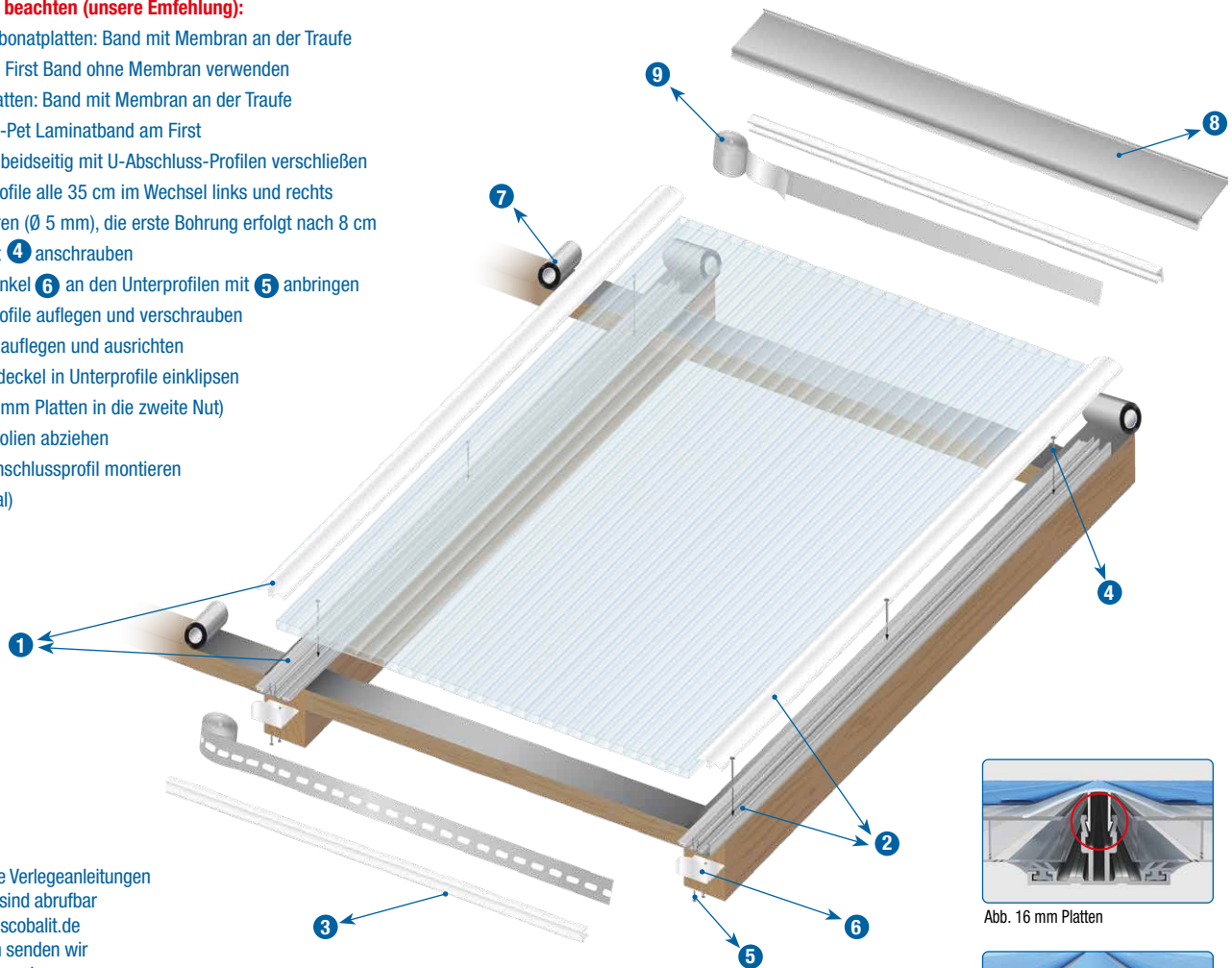

Ausführliche Verlegeanleitungen und Videos sind abrufbar unter www.scobalit.de
 Auf Wunsch senden wir Ihnen diese auch gerne zu.



Abb. 16 mm Platten



Abb. 10 mm Platten

Zubehör

ff= fortfolgend



Mittelprofil
für 10 und 16 mm
Art.-Nr.: 3445203 ff



Alu-U-Profil 16 mm
980, oder 1200 mm Länge
silber, Art.-Nr.: 3440480 ff
weiß, Art.-Nr.: 3440547 ff



Abschluss- und Haltewinkel aus Alu
10 mm, weiß, Art.-Nr.: 3430292
16 mm, weiß, Art.-Nr.: 3430295



Kantenverschlussband selbstklebend 15 m
mit Membran Art.-Nr.: 3410403
ohne Membran Art.-Nr.: 3410459



Randprofil
für 10 und 16 mm
Art.-Nr.: 3445233 ff



Edelstahlschrauben Holz, 4,5 x 35 mm
20-er Beutel, Art.-Nr.: 3410513
100-er Beutel, Art.-Nr.: 3410519



Klebeband silber 60 mm x 50 m
selbstklebend, silber
Art.-Nr.: 3410401



Kantenverschlussband Alu-Pet-Laminat
selbstklebend, silber
Art.-Nr.: 3410405 ff



Alu-U-Profil 10 mm
weiß oder silber
980, 1050 oder 1200 mm Länge
10 mm, w., Art.-Nr.: 3440457 ff
10 mm, s., Art.-Nr.: 3440460 ff



Edelstahlschrauben Metall, 4,2 x 16 mm
20-er Beutel, Art.-Nr.: 3410503
100-er Beutel, Art.-Nr.: 3410509



Alu Wandanschlussprofil
pressblank, mit Dichtlippe
Art.-Nr.: 3440826 ff



Spezial-Silikon
310 ml Kartusche
Art.-Nr.: 3410251



Wandanschlussverbindungsstück
Kunststoff, hellgrau
Art.-Nr.: 3410420



Terrassendach Deluxe mit Echtglas

✓ Mit Echtglas lieferbar

✓ Bis 5 m Tiefe und 10 m Breite

✓ Sondermaß und Sonderfarbe auf Anfrage

✓ Große Modellvielfalt

✓ Verstellbare Dachneigung und Trägerpfosten

✓ Variable Dacheindeckungen

✓ Umfangreiches Systemzubehör



Hergestellt
in
Deutschland

DELUXE TERRASSENDACH

Fordern Sie unser Gesamtprogramm für Terrassendach an

CARPORT UND ZUBEHÖR



✓ Variable Dacheindeckungen

✓ Verstellbare Trägerpfosten

✓ Auch in weiß oder Sonderfarbe auf Anfrage

✓ Stabile Rahmenkonstruktion mit nur 4 Trägerpfosten

✓ Sehr hohe Schneelasten von 100 kg/m²



Hergestellt
in
Deutschland

Carport Deluxe mit Polycarbonat Hohlkammerplatten klar

Terrassendach Deluxe mit Polycarbonat
Hohlkammerplatten klar



✓ UV- und hagelbeständig

✓ Dachneigung von 5° bis 20° flexibel einstellbar

✓ Sehr hohe Schneelasten von 150 kg/m²

DELUXE TERRASSENDACH

Fordern Sie unser Gesamtprogramm für Terrassendach an

Der richtige Werkstoff zahlt sich aus: Profil- und Hohlkammerplatten für den heimischen Garten

Wer viel arbeitet, braucht auch viel Erholung. Und die findet ein großer Teil der Menschen beim Heimwerken im eigenen Garten. Kein Wunder, denn es macht einfach Spaß, sich fernab von tickenden Uhren ein kleines Paradies hinterm Haus zu schaffen. Vor allem für Heimwerker und Bastler ist dieser Ort ein wichtiger Ausgleich zum stressigen Arbeitsalltag. Hier kann man in Ruhe seinem Hobby nachgehen und die Seele einfach mal fernab von Alltagsstrubel baumeln lassen.

Profil- und Stegdoppelplatten aus schlagzähem Acryl vereinen eine über Jahrzehnte garantierte UV-Beständigkeit, eine brillante Optik, sowie ausgezeichnete Haltbarkeit. So kann auch raues Wetter den hübschen Überdachungen nichts anhaben.

Besonders robust, stoß- und hagelfest sind die Hohlkammerplatten aus Polycarbonat, die jeglichem Wettereinfluss standhalten. Außerdem zeichnen sich die Hohlkammerplatten durch hohe Wärmedämmwerte aus, was sie auch als Wandbekleidung besonders attraktiv macht.

Die richtige Werkstoffwahl belohnt Bastler also mit ungetrübten Stunden im heimischen Garten. Eine Investition in die Zukunft, die nicht nur Zeit, sondern auch aufwendige Arbeiten erspart. Da hat die Familie lange Jahre Freude und der Gartenparty mit Freunden steht nichts mehr im Wege.

Terrassendach Deluxe mit Polycarbonat
Hohlkammerplatten opal-weiß







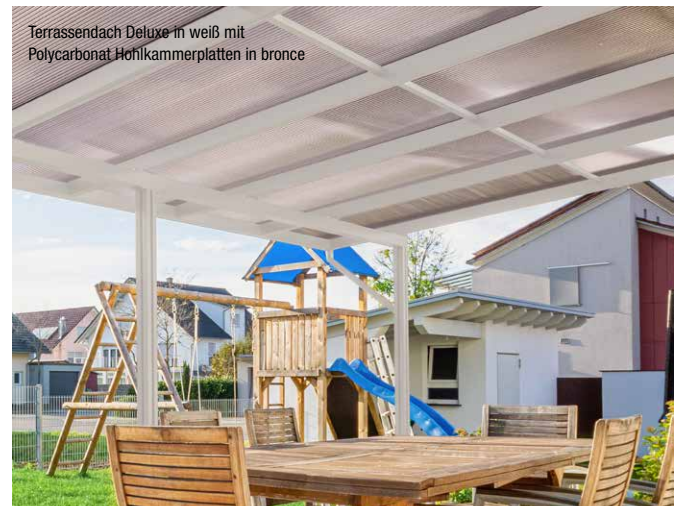

Wer das gute Wetter dazu nutzen möchte, endlich seine Terrasse hübscher zu gestalten, sollte vor allem bei der Überdachung auf die Wertbeständigkeit des Materials achten. Denn der Werkstoff sollte weder nach einiger Zeit trübe werden, noch vergilben oder vermoosen. Polycarbonat oder Acrylglas erweisen sich hier als besonders resistent und bruchfest. Wir bieten deshalb genau aus diesen Materialien Profil- und Hohlkammerplatten sowohl für offene Überdachungen als auch für Wandverkleidungen und Wintergärten an. Heimwerker schätzen das geringe Gewicht und die problemlose Bearbeitung.

Terrassendach Deluxe in weiß mit
Polycarbonat Hohlkammerplatten in bronze

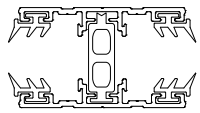

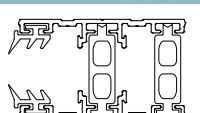

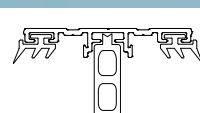
Alu- Verlegesysteme für Hohlkammer- und Stegplatten

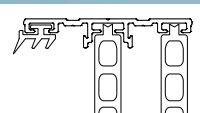
das Profil mit besten thermischen Eigenschaften für 16 und 25 mm Platten

Artikel / Abbildung	Beschreibung	Art.-Nr.	für Platten- stärke	Abmessungen			VPE	Notiz
				Länge	Breite	Höhe		
 	Thermoprofil Mitte komplett mit 4 hellgrauen eingezogenen Dichtlippen sowie Belüftungsrillen und 1 Distanzclip A3	3445434	16 mm	2000 mm	60 mm	35 mm	1 Stück	
		3445436		2500 mm				
		3445438		3000 mm				
		3445440		3500 mm				
		3445442		4000 mm				
		3445444		5000 mm				
		3445446		6000 mm				
3445448	7000 mm							
 	Thermoprofil Rand komplett mit 2 hellgrauen eingezogenen Dichtlippen sowie Belüftungsrillen und 2 Distanzclips A3	3445450	16 mm	2000 mm	60 mm	35 mm	1 Stück	
		3445452		2500 mm				
		3445454		3000 mm				
		3445456		3500 mm				
		3445458		4000 mm				
		3445460		5000 mm				
		3445462		6000 mm				
3445464	7000 mm							
 	Thermoprofil Mitte komplett mit 4 hellgrauen eingezogenen Dichtlippen sowie Belüftungsrillen und 1 Distanzclip A3	3445303	25 mm	2000 mm	60 mm	42 mm	1 Stück	
		3445306		2500 mm				
		3445309		3000 mm				
		3445312		3500 mm				
		3445315		4000 mm				
		3445318		5000 mm				
		3445321		6000 mm				
3445324	7000 mm							
 	Thermoprofil Rand komplett mit 2 hellgrauen eingezogenen Dichtlippen sowie Belüftungsrillen und 2 Distanzclips A3	3445333	25 mm	2000 mm	60 mm	42 mm	1 Stück	
		3445336		2500 mm				
		3445339		3000 mm				
		3445342		3500 mm				
		3445345		4000 mm				
		3445348		5000 mm				
		3445351		6000 mm				
3445354	7000 mm							

Alu- Verlegesysteme für Hohlkammer- und Stegplatten

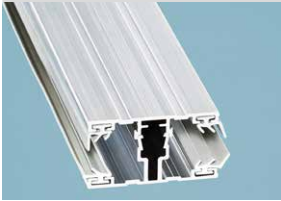
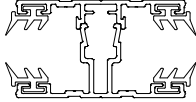
hochwertiges Alu-Alu-Profil für 16 mm Platten

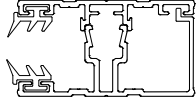
Artikel / Abbildung	Beschreibung	Art.-Nr.	für Platten- stärke	Abmessungen			VPE	Notiz
				Länge	Breite	Höhe		
 	Schraubprofil Mitte komplett mit 4 hellgrauen eingezogenen Dichtlippen sowie Belüftungsrillen und Schraubkanal	3441163	16 mm	2000 mm	60 mm	35 mm	1 Stück	
		3441164		2500 mm				
		3441166		3000 mm				
		3441167		3500 mm				
		3441169		4000 mm				
		3441170		4500 mm				
		3441172		5000 mm				
		3441175		6000 mm				
		3441178		7000 mm				
		 		Schraubprofil Rand komplett mit 2 hellgrauen eingezogenen Dichtlippen sowie Belüftungsrillen und Schraubkanal				
3441184	2500 mm							
3441186	3000 mm							
3441187	3500 mm							
3441189	4000 mm							
3441190	4500 mm							
3441192	5000 mm							
3441195	6000 mm							
3441198	7000 mm							

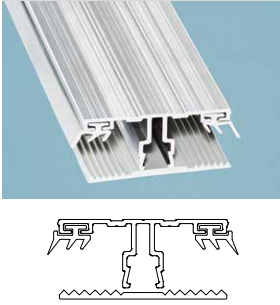
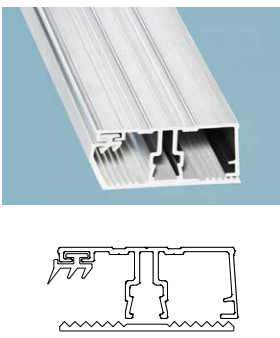

Alu- Verlegesysteme für Hohlkammer- und Stegplatten

einfaches Alu-Profil für 16 mm Platten

Artikel / Abbildung	Beschreibung	Art.-Nr.	für Platten- stärke	Abmessungen			VPE	Notiz
				Länge	Breite	Höhe		
 <p>Deckprofil Mitte komplett mit 2 hellgrauen eingezogenen Dichttippen und 1 Auflagegummi sowie Belüftungsrillen</p> <p>A2</p>		3441043	16 mm	2000 mm	60 mm	35 mm	1 Stück	
		3441044		2500 mm				
		3441046		3000 mm				
		3441047		3500 mm				
		3441049		4000 mm				
		3441050		4500 mm				
		3441052		5000 mm				
		3441055		6000 mm				
		3441058		7000 mm				
		 <p>Deckprofil Rand komplett mit 1 hellgrauen eingezogenen Dichtlippe und 1 Auflagegummi sowie Belüftungsrillen</p> <p>A2</p>						
3441064	2500 mm							
3441066	3000 mm							
3441067	3500 mm							
3441069	4000 mm							
3441070	4500 mm							
3441072	5000 mm							
3441075	6000 mm							
3441078	7000 mm							

Alu- Verlegesysteme für Hohlkammer- und Stegplatten

einfaches Alu-Profil mit PVC-Klemmdeckel für 10 und 16 mm Platten

Artikel / Abbildung	Beschreibung	Art.-Nr.	für Platten- stärke	Abmessungen			VPE	Notiz							
				Länge	Breite	Höhe									
 <p>PVC Klemmprofil Mitte komplett mit 2 hellgrauen eingezogenen Dichttippen und 1 PVC-Oberteil in weiß</p> <p>A4</p>		3445203	10 + 16 mm	2000 mm	61 mm	28/35 mm	1 Stück								
		3445206		2500 mm											
		3445209		3000 mm											
		3445212		3500 mm											
		3445215		4000 mm											
		3445218		5000 mm											
		3445221		6000 mm											
		3445224		7000 mm											
		 <p>PVC Klemmprofil Rand komplett mit 1 hellgrauen eingezogenen Dichtlippe und 1 PVC-Oberteil in weiß</p> <p>A4</p>							3445233	10 + 16 mm	2000 mm	62 mm	28/35 mm	1 Stück	
									3445236		2500 mm				
3445239	3000 mm														
3445242	3500 mm														
3445245	4000 mm														
3445248	5000 mm														
3445251	6000 mm														
3445254	7000 mm														



Alu- Verlegesysteme für Hohlkammer-, Stegplatten und Glas

das Universalprofil ist auch für ebenes Material sowie Echtglas geeignet

Artikel / Abbildung	Beschreibung	Art.-Nr.	für Platten- stärke	Abmessungen			VPE	Notiz
				Länge	Breite	Höhe		
	Universalprofil komplett mit Auflagegummi und 2 hellgrauen eingezogenen Dichtlippen für ebenes Material sowie für Echtglas geeignet A5	3445402	ab 3 mm	2000 mm	60 mm	-	1 Stück	
		3445404	2500 mm					
		3445406	3000 mm					
		3445408	3500 mm					
		3445410	4000 mm					
		3445412	5000 mm					
		3445414	6000 mm					
		3445416	7000 mm					
	Universalprofil extra mit extra starkem Auflage- gummi und 2 hellgrauen eingezogenen Dichtlippen für ebenes Material sowie für Echtglas geeignet A5	3445418	ab 3 mm	2000 mm	60 mm	-	1 Stück	
		3445420	2500 mm					
		3445422	3000 mm					
		3445424	3500 mm					
		3445426	4000 mm					
		3445428	5000 mm					
		3445430	6000 mm					
		3445432	7000 mm					
	Universalprofil komplett mit Auflagegummi und 2 hellgrauen eingezogenen Dichtlippen für ebenes Material sowie für Echtglas geeignet A5	3445002	ab 3 mm	2000 mm	80 mm	-	1 Stück	
		3445004	2500 mm					
		3445006	3000 mm					
		3445008	3500 mm					
		3445010	4000 mm					
		3445012	5000 mm					
		3445014	6000 mm					
		3445016	7000 mm					

Zubehör für Universal Alu- Verlegesystem

Distanzclip für Universalprofilssystem "A5" bei Einsatz von Echtglas oder Stegdoppelplatten

Artikel / Abbildung	Beschreibung	Art.-Nr.	für Platten- stärke	Abmessungen			VPE	Notiz
				Länge	Breite	Höhe		
	Distanzclip 8-10 Zuschnitt A5	3445927	8-10 mm	2 bis 7 m	10 mm	15,1 mm	1 Stück	
	Distanzclip 12-14 Zuschnitt A5	3445977	12-14 mm	2 bis 7 m	10 mm	19,1 mm	1 Stück	

Alu- Verlegesysteme für VSG-Glas



das Profil mit besten thermischen Eigenschaften für 8 + 10 mm Echtglas

Artikel / Abbildung	Beschreibung	Art.-Nr.	für Glasstärke	Abmessungen		VPE	Notiz				
				Länge	Breite						
 <p>exklusiv !</p>	Alu-Glasprofilssystem Mitte komplett mit eingezogenen Dichtlippen, Rippendichtung und Distanzclip A6	3449315	8 mm	4000 mm	60 mm	1 Stück					
		3449318		5000 mm							
		3449321		6000 mm							
		3449324		7000 mm							
		3449415		10 mm				4000 mm	60 mm	1 Stück	
		3449418		5000 mm							
		3449421		6000 mm							
		3449424		7000 mm							
	Alu-Glasprofilssystem Rand komplett mit eingezogener Dichtlippe, Rippendichtung Distanzclip und Randprofil A6	3449342	8 mm	4000 mm	60 mm	1 Stück					
		3449345		5000 mm							
		3449348		6000 mm							
		3449351		7000 mm							
		3449442		10 mm				4000 mm	60 mm	1 Stück	
		3449445		5000 mm							
		3449448		6000 mm							
		3449451		7000 mm							
	Alu-Glasprofilssystem Mitte komplett mit eingezogenen Dichtlippen, Rippendichtung und Distanzclip A6	3449015	8 mm	4000 mm	80 mm	1 Stück					
		3449018		5000 mm							
		3449021		6000 mm							
		3449024		7000 mm							
		3449115		10 mm				4000 mm	80 mm	1 Stück	
		3449118		5000 mm							
		3449121		6000 mm							
		3449124		7000 mm							
	Alu-Glasprofilssystem Rand komplett mit eingezogener Dichtlippe, Rippendichtung Distanzclip und Randprofil A6	3449042	8 mm	4000 mm	80 mm	1 Stück					
		3449045		5000 mm							
		3449048		6000 mm							
		3449051		7000 mm							
		3449142		10 mm				4000 mm	80 mm	1 Stück	
		3449145		5000 mm							
		3449148		6000 mm							
		3449151		7000 mm							

Achtung: Artikel dieser Seite sind nicht an jedem Standort verfügbar !

PC Verlegesysteme für Hohlkammer- und Stegplatten

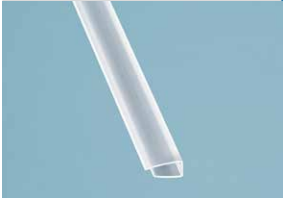
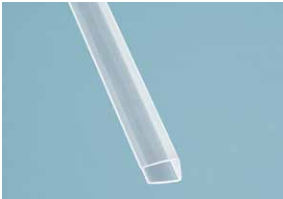
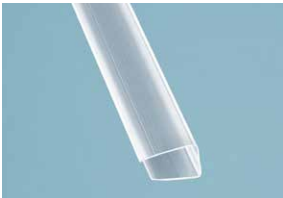
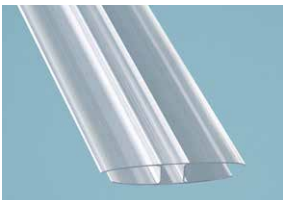
Polycarbonat Profile für den Wandbereich, auch für ebenes Material

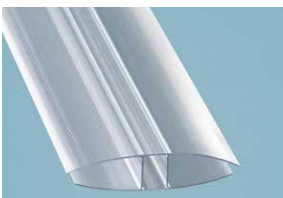
Artikel / Abbildung	Beschreibung	Art.-Nr.	für Plattenstärke	Abmessungen		VPE	Notiz
				Länge	Breite		
	U-Profil transparent aus Polycarbonat 6 mm nur für Wand	3440123 3440135	6 mm	2100 mm 6000 mm	19 mm	1 Stück	
	U-Profil transparent aus Polycarbonat 10 mm nur für Wand	3440163 3440175	10 mm	2100 mm 6000 mm	20,5 mm	1 Stück	
	U-Profil transparent aus Polycarbonat 16 mm nur für Wand	3440183 3440195	16 mm	2100 mm 6000 mm	31 mm	1 Stück	
	H-Profil transparent aus Polycarbonat 6 mm nur für Wand	3440223 3440235	6 mm	2000 mm 6000 mm	71 mm	1 Stück	
	H-Profil transparent aus Polycarbonat 10 mm nur für Wand	3440263 3440275	10 mm	2000 mm 6000 mm	72 mm	1 Stück	
	H-Profil transparent aus Polycarbonat 16 mm nur für Wand	3440283 3440295	16 mm	2000 mm 6000 mm	84 mm	1 Stück	

Zubehör für Alu- Verlegesysteme

hochwertige Komponenten vervollständigen die Aluminium Profilsysteme

Artikel / Abbildung	Beschreibung	Art.-Nr.	Farbe	Abmessungen		VPE	Notiz
				Länge	Breite		
	Alu- Zierklemmdeckel eloxiert	3441203	silber	2000 mm	60 mm	1 Stück	
		3441206		3000 mm			
		3441209		4000 mm			
		3441212		5000 mm			
		3441215		6000 mm			
		3441218		7000 mm			
	Alu- Zierklemmdeckel pulverlackiert	3441223	weiß	2000 mm	60 mm	1 Stück	
		3441226		3000 mm			
		3441229		4000 mm			
		3441232		5000 mm			
		3441235		6000 mm			
		3441238		7000 mm			
	PVC Klemmprofil-Oberteil witterungsbeständig für 10 oder 16 mm Platten zum Nachrüsten A4	3445563	weiß	2000 mm	61 mm	1 Stück	
		3445566		2500 mm			
		3445569		3000 mm			
		3445571		3500 mm			
		3445574		4000 mm			
		3445578		5000 mm			
		3445581		6000 mm			
		3445584		7000 mm			
	Alu-Wandanschluss pressblank für flexible Wandanschlüsse von 8–18° Neigung mit hellgrauer Dichtlippe	3440826	silber	3100 mm	115 mm	1 Stück	
		3440829		4100 mm			
		3440832		5150 mm			
		3440835		6200 mm			
		3440838		7100 mm			
	Verbindungsstück für Alu-Wandanschluss Kunststoff	3410420	silber/grau	115 mm	25 mm	1 Stück	
	Seitenblenden pressblank für Alu-Wandanschluss Set inklusive 2 Blenden und 4 Schrauben	3410412	silber	140	102	1 Set	
	Alu-Firstprofil pressblank Schenkellänge ca. 120 mm mit 2 eingezogenen Dichtlippen Neigungswinkel anpassbar	3440849	silber	4100 mm	-	1 Stück	
		3440852		5150 mm			
		3440855		6200 mm			

Beschattung mit Seilführung im Sondermaß

Idealer Sonnen- und Sichtschutz zum Nachrüsten



Sonderanfertigungen

- bis 5 m Länge und 1,15 m Bahnbreite inklusive Befestigung + Lieferung
- mit Seilführung aus Acrylstoff (Seilspann Sonnensegel pro Bahn)
- Passend für Terrassendächer und viele andere transparente Überdachungen.

Eigenschaften

- Montagefertiger Bausatz (Set) inklusive Sonnensegel
- Lange Lebensdauer dank rostfreier Edelstahlkomponenten (Seile, Ösen, ...)
- Hoher Schattierungsfaktor und hoher UV-Schutz
- Extrem hochwertiger Acrylstoff ohne Knittern (kein minderwertiger Polyesterstoff) - Acryl Qualität aus spinnzüsengefärbten Stapel- und CBA-Garnen
- Der Stoff ist pflegeleicht und waschbar
- Die Stoffbahnen werden umlaufend ca. 4 cm doppelt abgenäht und auf den Längsseiten alle 20 cm mit einer 10 mm Edelstahl-Öse versehen (Fertigungstoleranz: +/- 1cm)
- Am vorderen Ende befindet sich mittig eine 20 mm Öse, um den Schiebstock aufzunehmen
- Die Optik des Stoffes passt sich ideal an unterschiedlichste Umgebungen an
- Zudem überzeugen die Stoffe in Punkto Licht- und Farbechtheit sowie UV-Beständigkeit
- Lieferzeit: ca. 4 Wochen nach Auftragseingang
- Lieferung inklusive Montageanleitung
- 5 Jahre Garantie* auf den Acrylstoff *(gemäß Bestimmungen)

Stoffe und Farben

Extrem hochwertiger Acrylstoff

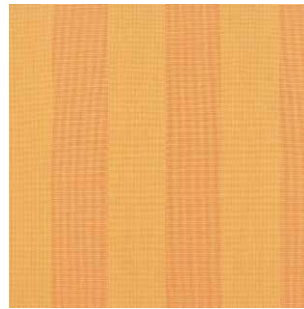

• **Golden Crops**
Stoff 667140

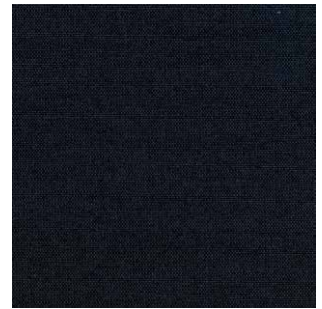

• **Graphite**
Stoff 638140

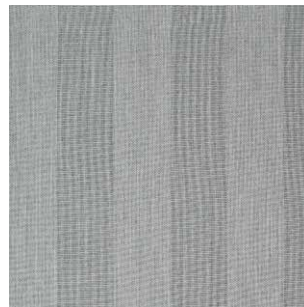

• **Ladakh**
Stoff 655140



• **Sandstone**
Stoff 814140

Artikel / Abbildung	Beschreibung	Art.-Nr.	Farbe	Abmessungen / Sondermaß	VPE	Notiz
	667140 - Stoff Golden Crops	4297680	Orange gestreift	bis max. 5 m Gesamtlänge und 1,15 m max. Bahnbreite	Set	
	655140 - Stoff Ladakh	4297682	Grau gestreift	bis max. 5 m Gesamtlänge und 1,15 m max. Bahnbreite		
	638140 - Stoff Graphite	4297684	Dunkelgrau ähnlich anthrazit 7016	bis max. 5 m Gesamtlänge und 1,15 m max. Bahnbreite		
	814140 - Stoff Sandstone	4297686	Beige	bis max. 5 m Gesamtlänge und 1,15 m max. Bahnbreite		

NEU in weiß

Alu Dachrinnensystem

hochwertiges Aluminium Dachrinnensystem mit umfangreichem Zubehör

Artikel / Abbildung	Beschreibung	Art.-Nr.	Farbe	Abmessungen		VPE	Notiz
				Länge	Sonstige		
	Alu-Regenrinne	4292504	silber pressblank	4100 mm	90 mm	1 Stück	
		4292500		6100 mm			
		4292604	weiß	4100 mm	90 mm		
		4292600		6100 mm			
	Alu-Fallrohr silber pressblank	4292530	silber pressblank	1000 mm	80 mm	1 Stück	
		4292536		2500 mm			
		4292630	weiß	1000 mm	80 mm		
		4292636		2500 mm			
	Alu-Rohrschelle mit Schraube	4292546	silber pressblank	-	für 80 mm	1 Stück	
		4292646		weiß			
	Alu-Rohrbogen	4292540	silber pressblank	-	72°	1 Stück	
		4292640		weiß			
	Alu-Regenwasserklappe mit Laubfang	4292550	silber pressblank	-	80 mm	1 Stück	
		4292650		weiß			
	Alu-Rinnenendkappenset (2 Kappen inkl. 8 Schrauben)	4292510	silber pressblank	90 mm	90 mm	1 Stück	
		4292610		weiß			
	Alu-Rinnenverbinder	4292516	silber pressblank	-	80 mm	1 Stück	
	Alu-Rinnenstutzen silber pressblank	4292520	silber pressblank	-	70 mm	1 Stück	
	Kunststoffmanschette für Alu-Rinnenstutzen	4292526	grün	50 mm	70 mm	1 Stück	

Achtung: Artikel dieser Seite sind nicht an jedem Standort verfügbar!

Kunststoff Dachrinnensystem

die preisgünstige Komplett-Set-Lösung in langlebigem PVC-Kunststoff

Artikel / Abbildung	Art.-Nr.	Farbe	Abmessungen		VPE	Notiz
			Länge	Sonstige		
PVC-Regenrinnen-Set Dachrinne, Rinnenhalter, Rinnenstutzen, Enddeckel, Fallrohr 	4292563	braun (RAL 8017)		4000 mm	90 mm	1 Set
	4292566			6000 mm		
	4292573	anthrazit (RAL 7016)		4000 mm	90 mm	1 Set
	4292576			6000 mm		

Komponenten



Vorteile

- Umweltfreundlich:**
 Der Rohstoff kann recycelt und wiederverwendet werden.
- Hohe Lebensdauer:**
 Ein Material von sehr guter Qualität, welches eine hohe Schadensresistenz gegen mechanische Beschädigungen und Kratzer zusichert.
- Wirtschaftlich:**
 Ein optimales Preis-Leistungsverhältnis bei hervorragender Produktqualität.
- Perfekte Dichtigkeit:**
 Der spezielle Profildichtring, der gemeinsam mit Dachdeckern entwickelt wurde, sichert Zuverlässigkeit unabhängig von den Wetterbedingungen zu.
- Hohe UV-Beständigkeit:**
 Es behält dauerhaft seine Farbe für viele Jahre bei.

Material

PVC ist eines der populärsten Materialien, welches im Bauwesen angewandt wird. Dank seiner hohen Lebensdauer, der leichten Montage und des geringen Gewichts ist es auch bei der Installation moderner Rinnensysteme beliebt. Die Scobalit PVC-Rinnen sichern eine lange Einsatzdauer zu und Dank der Anwendung der modernsten Technologien sind sie umweltfreundlich. Das System PVC ist außergewöhnlich UV-Beständig und extrem Beständig gegen sauren und salzhaltigen Regen, deshalb kann es sogar in rauhem Meeresklima und überall dort angewandt werden, wo wir es mit zu übermäßig verschmutzter Luft zu tun haben.

Scobalit ist ein komplettes Rinnensystem, welches in Zusammenarbeit mit Dachdeckern entwickelt wurde und ist eine Lösung, die einen ganz neuen Standard auf dem Markt der Rinnensysteme einführt. Es ermöglicht überschüssiges Wasser effizient vom Dach abzuführen und garantiert dadurch den Schutz der Dacheindeckung, der Wände, der Fassade so wie der Fundamente des Hauses. Es sichert Bewohnern Ruhe zu, auch bei schwierigen Wetterbedingungen unabhängig vom herrschenden Wetter draußen.



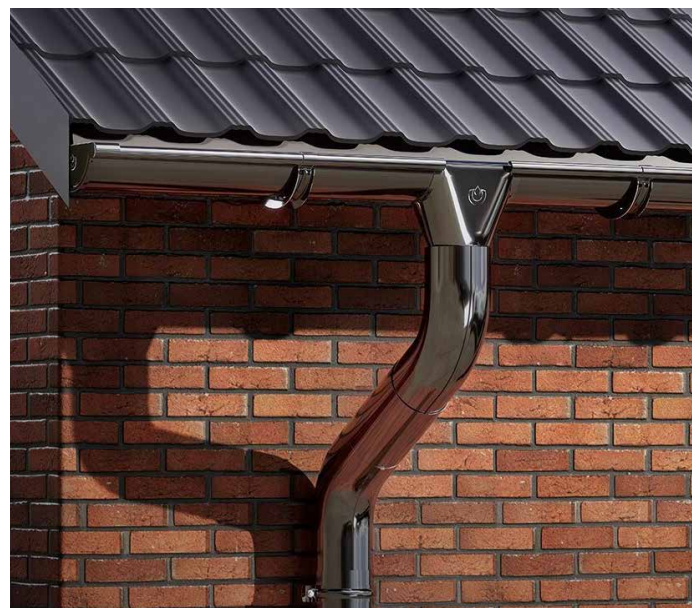



Das Rinnensystem Scobalit ist in zwei Farbvarianten erhältlich. Dank des flexiblen Systems kann es den spezifischen Konstruktionsanforderungen des Kunden angepasst werden. Es garantiert Zuverlässigkeit und höchste Qualität.



Achtung: Artikel dieser Seite sind nicht an jedem Standort verfügbar!



Montagezubehör für Hohlkammer- und Stegplatten

Profile für Verlegesysteme

Artikel / Abbildung	Beschreibung	Art.-Nr.	für Plattenstärke	Abmessungen		VPE	Notiz
				Länge	Breite		
	Alu-U-Profil Kantenschutz mit Tropfnase Aluminium pressblank für den Verschluss von Hohlkammerplatten A4	3440460 3440463 3440475	10 mm	1050 mm 2100 mm 6000 mm	-	1 Stück	
	Alu-U-Profil Kantenschutz mit Tropfnase Aluminium weiß für den Verschluss von Hohlkammerplatten A4	3440457	10 mm	1050 mm	-	1 Stück	
	Alu-U-Profil Kantenschutz mit Tropfnase Aluminium pressblank für den Verschluss von Hohlkammerplatten A1 A4	3440480 3440482 3440484 3440495	16 mm 16 mm 16 mm 16 mm	980 mm 1200 mm 2100 mm 6000 mm	-	1 Stück	
	Alu-U-Profil Kantenschutz mit Tropfnase Aluminium weiß für den Verschluss von Hohlkammerplatten A1 A4	3440547 3440548	16 mm 16 mm	980 mm 1200 mm	-	1 Stück	
	Alu-U-Profil Kantenschutz Aluminium pressblank für den oberen Verschluss von Hohlkammerplatten A2	3440540 3440542	16 mm 16 mm	980 mm 1200 mm	-	1 Stück	
	Alu-U-Profil Kantenschutz mit Tropfnase Aluminium pressblank für den Verschluss von Hohlkammerplatten A3	3440497 3440498	25 mm 25 mm	980 mm 1200 mm	-	1 Stück	
	Hart-PVC-Profil für Stegdoppelplatten zur Stabilisierung der Kammern Kunststoff	3411512	16 mm	3500 mm	-	1 Stück	

Montagezubehör für Hohlkammer- und Stegplatten

Abschluss- und Haltewinkel für Verlegesysteme

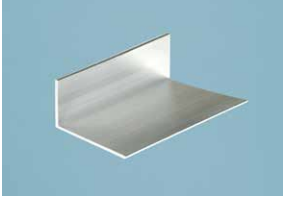
Artikel / Abbildung	Beschreibung	Art.-Nr.	für Plattenstärke	Abmessungen		VPE	Notiz
				Länge	Breite		
	Abschluss- und Haltewinkel Aluminium pressblank passend für Schraubprofil und Thermoprofil A1 A3	3430286 3430281	16, 25 mm	56 mm	60 mm	1 Stück 5 Stück	
	Abschluss- und Haltewinkel Aluminium weiß passend für Schraubprofil und Thermoprofil A1 A3	3430296 3430291	16, 25 mm	56 mm	60 mm	1 Stück 5 Stück	
	Abschluss- und Haltewinkel Aluminium pressblank passend für Deckprofil und Universalprofil A2 A5	3430269 3430272	10, 16 mm	36 mm	60 mm	1 Stück 5 Stück	
	Abschluss- und Haltewinkel Aluminium weiß passend für Deckprofil und Universalprofil A2 A5	3430289 3430293	10, 16 mm	36 mm	60 mm	1 Stück 5 Stück	
	Abschluss- und Haltewinkel Aluminium pressblank passend für Alu-Glasprofil in 80 mm Breite A6	3430409 3430412	8, 10 mm	36 mm	80 mm	1 Stück 5 Stück	
	Abschluss- und Haltewinkel Alu weiß pulverbeschichtet halbrund, für 10 mm Hohlkpl. mit PVC-Klemmprofil A4	3430292	10 mm	56 mm	62 mm	2 Stück	
	Abschluss- und Haltewinkel Alu weiß pulverbeschichtet halbrund, für 16 mm Hohlkpl. mit PVC-Klemmprofil A4	3430295	16 mm	56 mm	62 mm	2 Stück	









Montagezubehör für Hohlkammer- und Stegplatten

Spezialschrauben für Scobalit Verlegesysteme

Artikel / Abbildung	Beschreibung	Art.-Nr.	Abmessungen		VPE	Notiz
			Länge	Breite		
	Edelstahlschrauben "Holz" 3/8" Kopf, mit Neoprendichtung zur Befestigung auf Holz	3410800	38 mm	6,5 mm	20 Stück	
		3410803			100 Stück	
		3410806	50 mm	6,5 mm	20 Stück	
		3410809			100 Stück	
		3410533	64 mm	6,5 mm	20 Stück	
		3410539			100 Stück	
		3410812	75 mm	6,5 mm	20 Stück	
		3410815			100 Stück	
		3410818	90 mm	6,5 mm	20 Stück	
		3410821			100 Stück	
	Edelstahlschrauben "Holz" Torx zur Befestigung des Unterteils auf Holz-Unterkonstruktion	3410513	35 mm	4,5 mm	20 Stück	
		3410519			100 Stück	
	Edelstahlschrauben "Metall" 3/8" Kopf, mit mit Neoprendichtung zur Befestigung auf Metall Schraube: 6,3 x 32 mm A1 Befestigung des Oberteils auf dem Schraubprofil-Unterteil Schraube: 6,3 x 38 mm A3 Befestigung des Oberteils auf dem Thermoprofil-Unterteil	3411022	32 mm	6,3 mm	20 Stück	
		3411023			100 Stück	
		3410520	38 mm	6,3 mm	20 Stück	
		3410522			100 Stück	
		3410523	50 mm	6,3 mm	20 Stück	
		3410529			100 Stück	
		3410830	64 mm	6,3 mm	20 Stück	
		3410832			100 Stück	
		3410834	80 mm	6,3 mm	20 Stück	
		3410836			100 Stück	
	Edelstahlschrauben "Metall" Torx zur Befestigung des Unterteils auf Metall-Unterkonstruktion u. zur Befestigung des Haltewinkels	3410503	16 mm	4,2 mm	20 Stück	
		3410509			100 Stück	
	Bohrschrauben Edelstahl selbstbohrend, 8mm-Kopf, ohne Vorbohren mit Neoprendichtung zur Befestigung auf Holz- oder Metallunterkonstruktion	3411090	34 mm	5,5 mm	20 Stück	
		3411054			100 Stück	
		3411058	58 mm	5,5 mm	20 Stück	
		3411059			100 Stück	
		3411093	70 mm	6,3 mm	20 Stück	
		3411056			100 Stück	
	Bohrschrauben Edelstahl selbstbohrend, Pan-Head, ohne Dichtung	3411050	32 mm	4,2 mm	20 Stück	
		3411052			100 Stück	
	Steckschlüssel für Akkuschauber geeignet	3410243	für 3/8" Schraubenkopf		1 Stück	

Montagezubehör für Hohlkammer- und Stegplatten

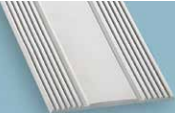
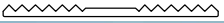
Klebbänder (mit Scobalit Empfehlung*) und mehr für Scobalit Verlegesysteme

Artikel / Abbildung	Beschreibung	Art.-Nr.	für Plattenstärke	Abmessungen		VPE	Notiz
				Länge	Breite		
	Alu-Band silber selbstklebend	3410401	-	50 m	60 mm	1 Rolle	
	Kantenverschlussband selbstklebend, silber Alu-Pet-Laminat • für den Verschluss von 16er Acryl-Stegplatten	3410405 3410407 3410404	16 mm	50 m 15 m 7,5 m	38 mm	1 Rolle	
	Kantenverschlussband selbstklebend, silber, ohne Membran für • den oberen Verschluss von 16er Acryl-Stegplatten*	3410459 3410460	16 mm	15 m 7,5 m	43 mm	1 Rolle	
	Kantenverschlussband selbstklebend, silber, mit passender Membrane für • den Verschluss von 10er Hohlkammerplatten*	3410456 3410457	10 mm	15 m 7,5 m	37 mm	1 Rolle	
	Kantenverschlussband selbstklebend, silber, mit passender Membrane für • den Verschluss von 16 und 25 Hohlkammerplatten* • den unteren Verschluss von 16er Acryl-Stegplatten*	3410403 3410402 3410462 3410465	16 mm 25 mm	15 m 7,5 m 15 m 7,5 m	43 mm 50 mm	1 Rolle 1 Rolle	
	Spezial Silikon neutral, 310 ml, zum Abdichten und Kleben, Acryl- und PC-kunststoffverträglich	3410251				1 Stück	
	Auflagegummi hellgrau, selbstklebend z.B. für Alu-Profile in Verbindung mit HKP	3441277 3441278		12,5 m/Rolle 25 m/Rolle	ca. 60 mm	1 Rolle	
	Auflagegummi extra stark hellgrau, selbstklebend z.B. für Alu-Profile in Verbindung mit Glas (ohne Abbildung)	3441279		25 m/Rolle	ca. 60 mm	1 Rolle	
	Dichtlippe Gummi, hellgrau	3410410 3410409 3410411		5 lfm 10 lfm 20 lfm	ca. 16 mm	1 Stück	
	Querpfettendichtung 980 Querpfettendichtung 1200 für die jeweilige Plattenbreite Gummilippe, hellgrau muss angeschraubt werden	3445361 3445362		950 mm 1170 mm	ca. 37 mm	1 Stück	

Scobalit Plus ist ein modulares System, das aus coextrudierten Polycarbonat-7-Fachpaneelen mit einer Stärke von 40 mm, Aluminiumprofilen, Zubehör und Lüftungsfügeln besteht und für den einfachen Einbau und die Vielseitigkeit in der Anwendung konzipiert wurde.

Scobalit Plus kann auch für Bedachungen mit Neigungen über 7° eingesetzt werden.

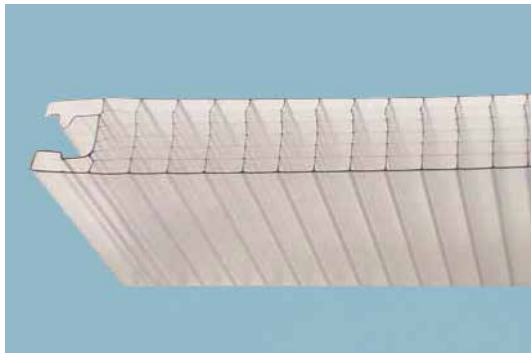

Art.-Nr.	Farbe	Abmessungen			VPE	Notiz
		Stärke	Nutzbreite	Länge		
3312018	klar - satiniert	40 mm	500 mm	1000 mm	1 Stück	
				1500 mm		
				2000 mm		
				2500 mm		
				3000 mm		
				3500 mm		
				4000 mm		
				5000 mm		
	6000 mm*					

**Scobalit Plus
Polycarbonat Hohlkammerpaneele**

- für Dacheindeckungen geeignet
- Einbau einfach und kostengünstig
- hohe Schlagzähigkeit
- hohe Lichtdurchlässigkeit
- einseitiger UV-Schutz
- temperaturbeständig

*weitere Längen auf Anfrage lieferbar

Verlegezubehör für Scobalit Plus Hohlkammerpaneele

hochwertiges Zubehör zur Paneelbefestigung

Artikel / Abbildung	Beschreibung	Art.-Nr.	für Platten- stärke	Länge	VPE	Notiz
	Rahmenprofil für oben und seitlich, hochwertiges Alu-Profil thermisch getrennte Profile auf Anfrage	3445624	40 mm	6000 mm	1 Stück	
	Fußprofil + Seitenprofil 2 teilig ohne Wetterschenkel, hochwertiges Alu-Profil thermisch getrennte Profile auf Anfrage	3445627	40 mm	6000 mm	1 Stück	
	Fußprofil WS mit Wetterschenkel, hochwertiges Alu-Profil thermisch getrennte Profile auf Anfrage	3445633	40 mm	6000 mm	1 Stück	
	Dichtlippe aus Gummi	3411313	40 mm	6000 mm	1 Stück	
	Soganker Inox aus Edelstahl	3411330	40 mm		1 Stück	
	Soganker Flach aus Aluminium	3411332	40 mm		1 Stück	
	Kantenverschlussband Rolle selbstklebend, silber, mit (großen) Membranen	3410462	50 mm	15 m	1 Stück	
	Abdichtungsklebeband Alu Rolle selbstklebend, silber, ISO Paneel Typ 8766	3411315	60 mm	50 m	1 Stück	

Achtung: Artikel dieser Seite sind nicht an jedem Standort verfügbar!

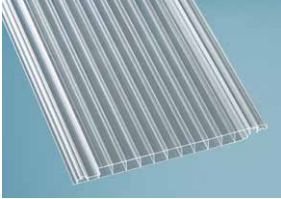
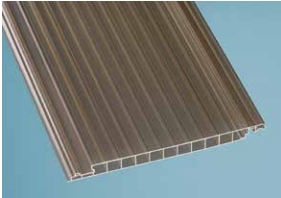
Artikel / Abbildung	Beschreibung	Art.-Nr.	Farbe	Abmessungen			VPE	Notiz
				Länge	Nutzbreite	Stärke		
	Polycarbonat Hohlkammerpaneele Elementbreite: 230 mm für Dacheindeckungen geeignet!	3311403	klar	2000 mm	200 mm	16 mm	1 Stück	
		3311406		2500 mm				
		3311409		3000 mm				
		3311412		3500 mm				
		3311415		4000 mm				
		3311418		5000 mm				
3311421	6000 mm							
	Polycarbonat Hohlkammerpaneele Elementbreite: 230 mm für Dacheindeckungen geeignet!	3311453	bronze*	2000 mm	200 mm	16 mm	1 Stück	
		3311456		2500 mm				
		3311459		3000 mm				
		3311462		3500 mm				
		3311465		4000 mm				
		3311468		5000 mm				
3311471	6000 mm							

*LZ: Seevetal auf Anfrage





Zubehör für Hohlkammerpaneele

für unterschiedliche Paneelbefestigungen

Artikel / Abbildung	Beschreibung	Art.-Nr.	für Platten- stärke	Länge	VPE	Notiz
	Alu-U-Profil hochwertiges Aluminiumprofil für Paneelabschlüsse silber eloxiert	3440683	16 mm	2000 mm	1 Stück	
		3440686		3000 mm		
		3440689		4000 mm		
		3440695		6000 mm		
	Alu-U-Profil hochwertiges Aluminiumprofil Abschlussprofil mit Tropfnase Befestigungslasche -quer- silber eloxiert	3440723	16 mm	2000 mm	1 Stück	
		3440726		3000 mm		
		3440729		4000 mm		
		3440735		6000 mm		
	Alu-H-Profil hochwertiges Aluminiumprofil für Paneelverbindungen in der Wand silber eloxiert	3440743	16 mm	2000 mm	1 Stück	
		3440746		3000 mm		
		3440749		4000 mm		
		3440755		6000 mm		
	Alu-U-Profil hochwertiges Aluminiumprofil Befestigungslasche -längs- silber eloxiert	3440703	16 mm	2000 mm	1 Stück	
		3440706		3000 mm		
		3440709		4000 mm		
		3440715		6000 mm		
	Alu-Eck-Profil hochwertiges Aluminiumprofil für Paneel-Eckverbindungen silber eloxiert	3440763	16 mm	2000 mm	1 Stück	
		3440766		3000 mm		
		3440769		4000 mm		
		3440775		6000 mm		

Verlegezubehör für Hohlkammerpaneele

für unterschiedliche Paneelbefestigungen

Artikel / Abbildung	Beschreibung	Art.-Nr.	Abmessungen	VPE Beutel	Notiz
	Paneelen Schraube für PC Hohlkammerpaneele verzinkt	3410413 3410416	4 mm x 40 mm	20 Stück 100 Stück	
	Kunststoffunterlegscheibe transparent, außen Ø 16 mm universell einsetzbar	3410076	Loch Ø 6 mm	100 Stück	
	Kantenverschlussband selbstklebend, für 16 mm	3410403	Länge: 15 m Breite: 42 mm	1 Rolle	
	Alu-Band Silber selbstklebend	3410401	Länge: 50 m Breite: 60 mm	1 Rolle	
	Spezial Silikon neutral, 310 ml zum Abdichten und Kleben Acryl- und Polycarbonat- kunststoffverträglich	3410251		1 Stück	

Anwendungsbeispiele

Wintergarten



Wandverkleidung



5 x in Deutschland: Bundesweiter Service auch vor Ihrer Tür!

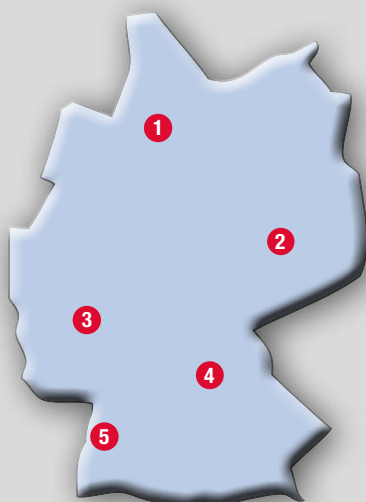

1 Niederlassung Nord
Scobalitwerk Wagner GmbH
Zürnkamp 27
D-21217 Seevetal-Meckelfeld
Telefon 040-219021-0
Telefax 040-70011446
seevetal@scobalit.de

2 Niederlassung Ost
Scobalitwerk Wagner GmbH
Hermann-Illgen-Straße 7
D-04808 Wurzen
Telefon 03425-8519875
Telefax 03425-814709
wurzen@scobalit.de

3 Niederlassung West
Scobalitwerk Wagner GmbH
Fichtenstraße 18
D-56584 Anhausen
Telefon 02639-962570
Telefax 02639-962571
anhausen@scobalit.de

4 Niederlassung Süd-Ost
Scobalitwerk Wagner GmbH
Industriepark 3
D-97273 Kürnach
Telefon 09367-98440
Telefax 09367-984429
kuernach@scobalit.de

5 Niederlassung Süd-West
Scobalitwerk Wagner GmbH
Bahnhofstraße 51-57
D-77746 Schutterwald
Telefon 0781-9907900
Telefax 0781-6093207
offenburg@scobalit.de

**Berechnungsprogramm
gratis online!**

Berechnen Sie den Materialbedarf
für Ihre Bedachung ganz einfach
mit der Scobalit Planungssoftware
im Internet: www.scobalit.de



Farb- und Größenabweichungen etc. innerhalb der üblichen Toleranzen vorbehalten. Beachten Sie die örtlichen Bauvorschriften. Unsere Empfehlungen befreien nicht von der Verpflichtung, das Produkt eigenverantwortlich zu überprüfen. Im Zweifelsfalle bitten wir eine Fachberatung in Anspruch zu nehmen. Alle Daten und Skizzen nach Angaben des Herstellers.

Technische Änderungen vorbehalten.

Prospekt-Nr.: 9580104



www.scobalit.de